

# TOSHIBA

Leading Innovation >>>

A3デジタルフルカラー複合機

## e-STUDIO2555c/3555c

使いやすさとパフォーマンスを究め、  
オフィスのセンターへ。



省スペース

使いやすい

省エネ

セキュリティ

写真はオプションを装備した状態です。

**40th Anniversary**  
TOSHIBA MFP

# 社内外のクラウドソリューションと シームレス&セキュアな連携を。

既存のITシステム、スマートフォンやタブレットなどのツールとイージーに連携が可能。  
スピードが求められる現場で、生産性向上を強力にサポートします。  
最新の複合機の機能を持つコンパクトボディは、長尺用紙さらに光沢耐水紙にも対応し、  
ビジネスの様々なシーンで活躍します。加えて、新技術の採用による消費電力の大幅カット、  
ウォームアップタイムの短縮など、オフィスのコスト削減も実現します。

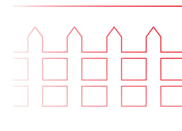
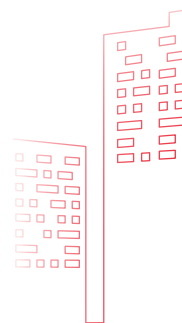

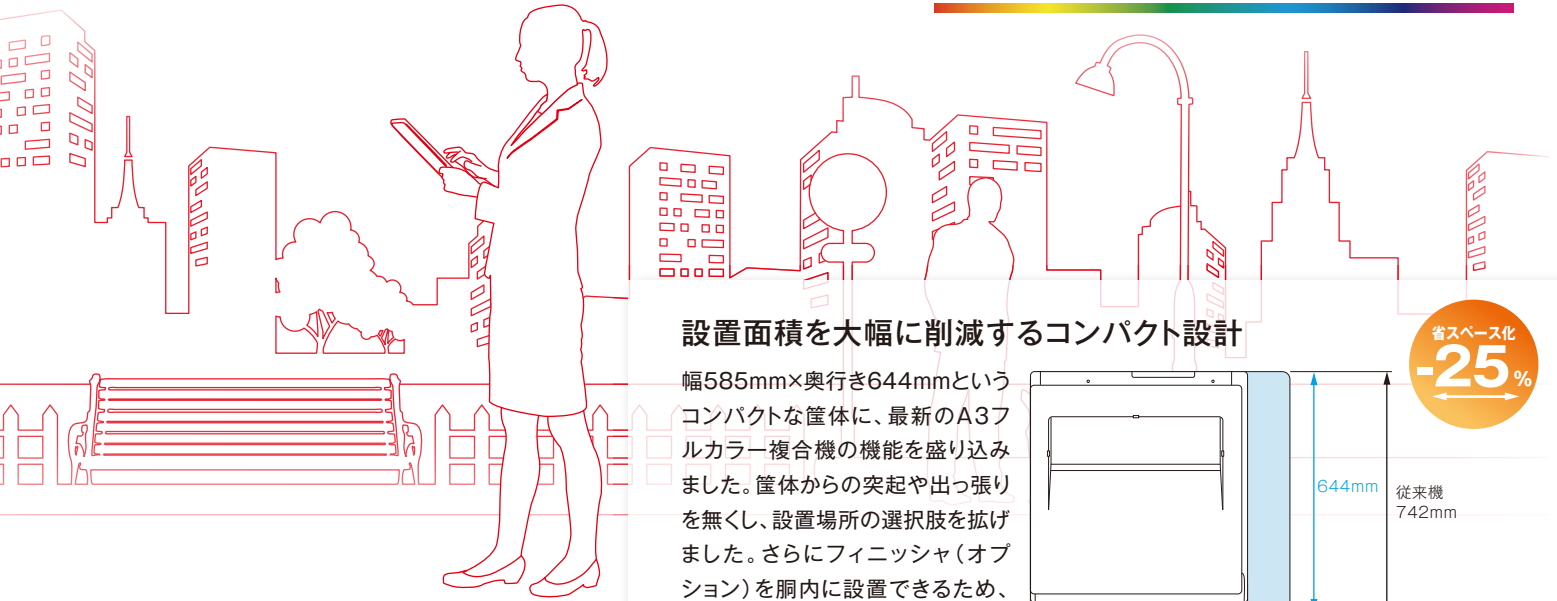

### 設置面積を大幅に削減するコンパクト設計

幅585mm×奥行き644mmというコンパクトな筐体に、最新のA3フルカラー複合機の機能を盛り込みました。筐体からの突起や出っ張りを無くし、設置場所の選択肢を拡げました。さらにフィニッシャ（オプション）を胴内に設置できるため、設置寸法を大きく増やさずにフィニッシング機能も利用できます。

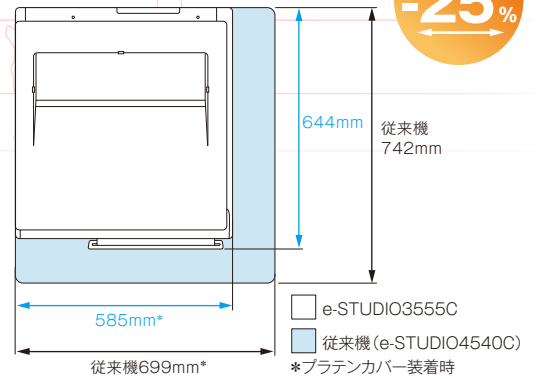

### 使いやすさと省電力を両立

低温融解トナー、LEDプリンタヘッドなどの新技術により、消費電力を大幅に削減しました。消費電力を抑えるだけでなく、印刷に必要な熱量の削減によりウォームアップタイムや節電状態からの復帰時間を大幅に短縮し、省電力と使いやすさを両立させています。

### クラウド・ソリューションの入出力マシン

今日のビジネスシーンとは切り離せないクラウドサービスやソリューションと連携するe-BRIDGE オープンプラットフォームにより、ビジネスにつながる複合機です。

### 幅広いシーンで活躍できる用紙対応力

1台の複合機で、ビジネスでも使用するタブ紙、封筒等の用紙に加えて、POP作成に活用いただける光沢耐水紙（エコクリスタル）や長尺用紙など、幅広い種類のサイズ・用紙に対応します。

### 操作しやすい 大型液晶カラーパネル

9型の大きな液晶カラータッチパネルで、画面が見やすく快適な操作性を実現。また、操作パネルは、7~90度まで自由に角度の変更が可能なチルト機構を採用していますので、見やすい角度に調整することができます。



チルト機構



チルト角度(7度~90度)  
パネルの角度が  
自由に変更可能。

7~90度



## カラー／モノクロとも25ppm (e-STUDIO2555C)、35ppm (e-STUDIO3555C) の素早い文書作成

毎分25ページ (e-STUDIO2555C)、35ページ (e-STUDIO3555C) のスピードプリントとともに、スリープモードから12秒で復帰。ウォームアップタイムも約27秒と電源オフの状態からでも速い立ち上がりで、すばやく出力できます。

<スリープ復帰>

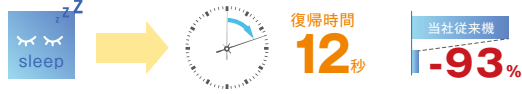

<ウォームアップタイム>



## 鮮やかプリント&コピーが低コストでできます

### 2色プリント／2色コピー／単色カラー

原稿内の黒とほかの色を区別し、黒+指定の1色を7色の中から選んでプリントできる2色プリントや読み取った原稿を指定した2色または単色でコピーできる2色コピー／単色カラーは、フルカラーに比べてコスト面で優れ、モノクロに比べて訴求力のある出力が可能です。

\*原稿によっては忠実に再現しない場合があります。その際はフルカラー機能をご利用ください。

<2色プリント>



<2色コピー／単色カラー>



## 無駄をなくして効率よく! コストと時間を削減できます

### N in 1機能

用紙の両面に印刷する両面印刷、さらにN in 1機能により最大32枚\*の原稿を1枚(両面)の用紙に縮小して印刷できるので用紙コストを削減できます。

\*コピー時:最大8枚

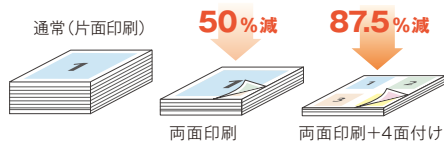

例) 8枚の原稿を1枚に印刷した場合

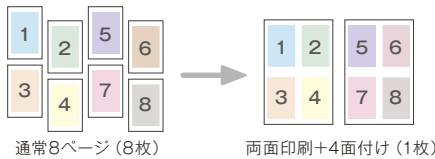

### ジョブスキップ

用紙切れ等で印刷が止まった場合でも、待機ジョブの印刷条件が整っている場合、停止しているジョブを追い越して印刷ができます。

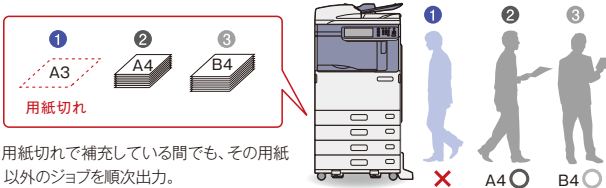

\*用紙切れで補充している間でも、その用紙以外のジョブを順次出力。

### 省電力性能がアップ

低温融解トナーとLEDプリントヘッドなどの採用により、消費電力量を当社従来機の約50%に抑えました。

\*e-STUDIO2555C:当社従来機 (e-STUDIO2540C) 比、  
e-STUDIO3555C:当社従来機 (e-STUDIO3540C) 比

### プライベート印刷／ホールド印刷

印刷したデータが複合機内に一時的に蓄積され、ユーザーがタッチパネル上で出力操作をすることで印刷される機能です。ユーザーが出力操作をするまで印刷されませんので、他人に見られたくない機密文書を出力するときなどに便利です。

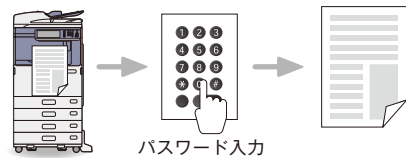

\*ホールド印刷時はパスワードの入力はありません。

### ユニバーサルプリンタドライバ

複数台の東芝複合機をご利用の場合や、異なる機種 of 東芝複合機に置きかえる場合でも、同じプリンタドライバを使用することができます。プリンタドライバを再インストールする手間が省けます。

## さまざまな特殊用紙で、1枚からオリジナルのPOP/サインが作成できる!

オリジナルのノベルティや訴求効果の高いPOPがその場ですぐに作れるのでたいへん便利です。1枚から内製化でき、制作コストと時間の削減にも貢献します。

タイプ(種類)	商品名	用紙サイズ
耐水紙	エコクリスタル(光沢/マット)*1	A4~1200mm×297mm*3
耐水シール	エコクリスタルラベル(強粘着/中粘着)*2	A4/A3
	リポップ(微粘着)*2	A4
ホルダー	オンデマンドクリアホルダー/プレコ	オンデマンドクリアホルダー:312mm×220mm プレコ:310mm×218mm
耐水クロス紙	レザークロス*1	A4/A3/1200mm×297mm
特殊加工紙	レザック(マーメイドスノーホワイト/ツムギ)*1	A4
LEDパネル用フィルム	レーザーイルミネ	A4/A3
マグネットシート	エコクリスタルマグネット*1	A4/A3/1200mm×297mm

\* ご利用に際し、弊社サービスエンジニアによる設定が必要な商品もあります。  
\*1 両面印刷対応(自動両面印刷には対応しておりません。)  
\*2 各粘着タイプの白/透明があります。  
\*3 エコクリスタルの用紙サイズは光沢/マットで異なります。

### 5つの特長

1. 東芝フルカラー複合機でカンタン出力
2. 種類が豊富で活用方法もいろいろ
3. 必要なときにすぐ作れる!
4. 内製化でコスト削減
5. 1枚から作れる!

耐水紙



耐水シール



耐水クロス紙

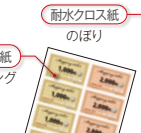

特殊加工紙



マグネットシート



ホルダー



LEDパネル用フィルム



本日  
お客様感謝デー

特殊用紙のサンプルを差し上げております。詳しくは弊社ホームページをご覧ください。

特殊用紙ソリューション

検索

## インナーフィニッシャ (MJ-1036-N)

本体の胴内で場所を取らずに用紙の仕分けやステイプル止めを行うフィニッシャです。ホールパンチユニットを装着すると、出力紙にパンチ穴(2穴)を開けることができます。

### ホールパンチユニット (MJ-6007E)

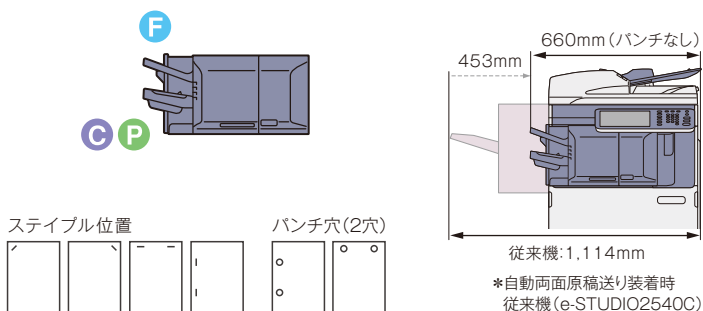

## サドルステッチフィニッシャ (MJ-1108)

用紙の仕分けやステイプル止め、簡易製本を行うフィニッシャです。マニュアルステイプルにも対応します。ホールパンチユニットを装着すると、出力紙にパンチ穴(2穴)を開けることができます。

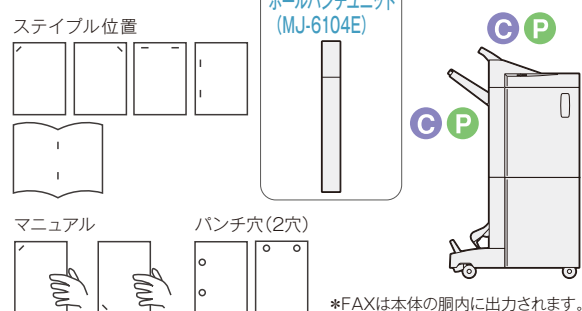

## マルチポジションステイプルフィニッシャ (MJ-1107)

最大2,000枚の排紙に対応する用紙の仕分けやステイプル止め、マニュアルステイプルを行うフィニッシャです。ホールパンチユニットを装着すると、出力紙にパンチ穴(2穴)を開けることができます。

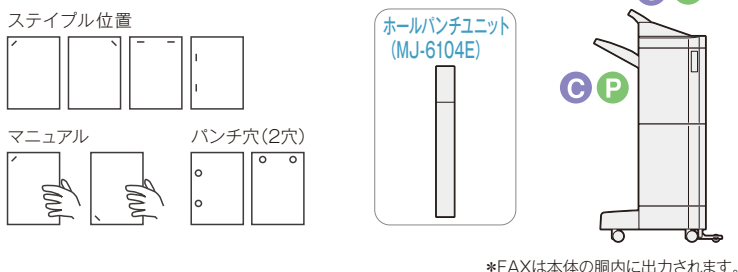

## インナートレイ (MJ-5006)

機能別の出力の仕分けを行うトレイです。

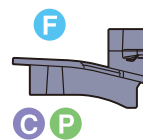

- C コピー出力先
  - P プリンタ出力先
  - F FAX出力先
- \*プリンタ出力は排紙先の選択が可能です。

# Management & Easy

権限の管理や便利機能など、  
安心して快適な使い心地を実現

### 部門管理 / ユーザー管理

ご利用時に部門コードを入力することで、最大1,000件の部門管理が可能。また、ユーザー管理機能では、ユーザー毎に使用上限枚数を設定し、詳細に管理できます。部門管理とユーザー認証機能を組み合わせてのご利用も可能です。

コード入力

\*\*\*\*



### 割当設定 (出力枚数などの制限)

ブラック/カラーの出力枚数の上限設定(ブラック/カラー割当)か、ジョブごとにポイント数を設定してトータルの利用量を制限する(ジョブ割当)を選択することができます。無駄な使用を抑え、トータルコストの削減に貢献します。

#### ブラック/カラー割当

ユーザーや部門ごとに、ブラック/カラーそれぞれのカウント数を設定して、トータルの利用を制限できます。利用ごとに減算していき、0カウントになるまで利用することができます。さらにカラー出力のみ部門管理を行い、ブラック出力は無制限にできるブラック無制限機能もあります。

設定例)

カラーはあと30カウント、ブラックはあと50カウント利用可能			
ユーザー A	ユーザー A	カラー	ブラック
	初期割当	50カウント	100カウント
	残ポイント	30カウント	50カウント
カラーは利用不可、ブラックはあと20カウント利用可能			
ユーザー B	ユーザー B	カラー	ブラック
	初期割当	30カウント	150カウント
	残ポイント	0カウント	20カウント

### お知らせランプ搭載

自動両面原稿送り装置 (RADF) について「お知らせランプ」が動作状況をお知らせします。RADFに原稿がきちんとセットされたことをランプで確認でき、ミスコピーを減らせます。



### アクセシブルアーム

車椅子を利用している方が、開いた自動両面原稿送り装置を閉じるためのアームです。



### リセットボタン上のLEDランプ

コピー枚数など、直前に使用した設定がクリアされていない場合に、リセットボタン上のLEDランプが点滅してお知らせします。ミスコピーによる無駄なコストを削減します。



## ○ スキャンの活用で書類をスッキリ保管できます

### フルカラーA3スキャナ搭載

カラー、モノクロ毎分73枚(A4ヨコ、300dpi)のフルカラースキャナを搭載し、ドキュメントの電子化をサポートします。

### スキャン to 機能

スキャンしたドキュメントを4つの方法から選択して送信できます。複合機操作だけでスキャンとデータの配信ができるため、簡単に情報発信や情報共有が実現できます。

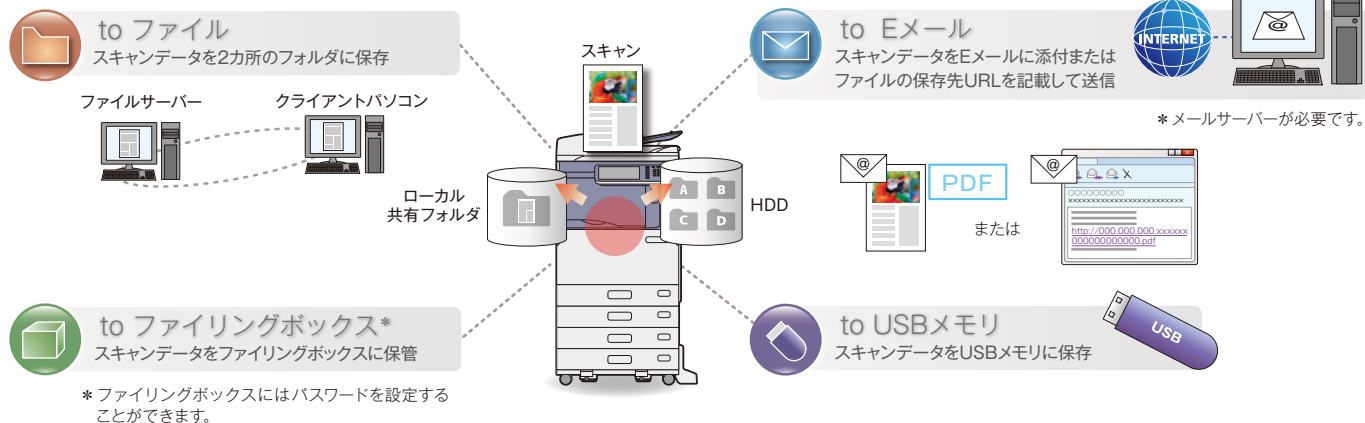

### 高圧縮&暗号化PDF

画像やテキストのデータ圧縮時に起きる劣化を少なくし、約1/10にまで圧縮する高圧縮PDFを採用。暗号化PDFでは、ファイルを開く際にパスワードを要求する、印刷、変更を禁止するなど、セキュリティを高めています。

\* 高圧縮と暗号化は同時に設定できません。

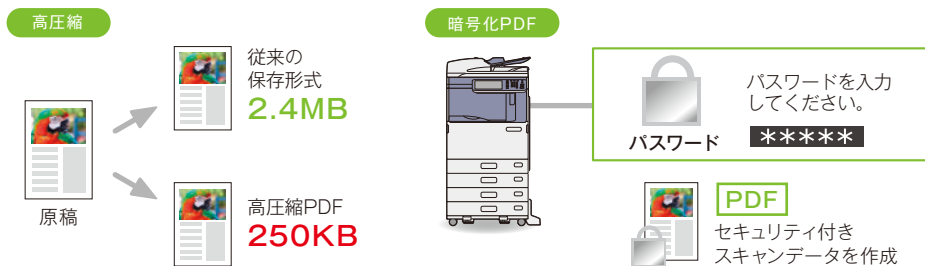

## ○ ミスや無駄をなくして見やすく電子化できます

### パスブラウザ

スキャンデータの保存先フォルダを画面でブラウザしながら指定できます。パスを入力する際の手間や間違いを防ぎ、スキャン効率が大幅にアップします。

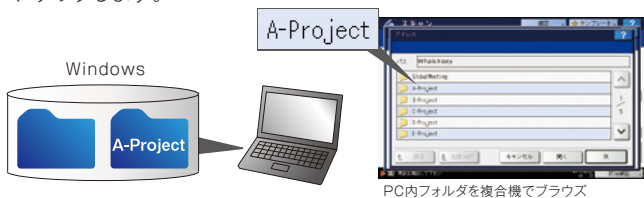

### 白紙ページ消去

両面原稿の最終ページなど、白紙ページが含まれる原稿をスキャンする際、白紙ページを自動的に消去します。データを送信したり、保管する際のファイルサイズを削減します。

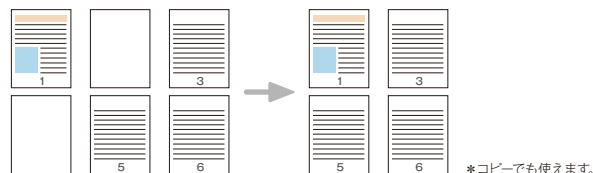

### スキャンプレビュー

スキャンした画像はプレビュー機能でスキャン状態を確認できます。スキャンミスした画像を気づかず保存してしまうことを防げます。



### 原稿外消去

原稿カバーを閉じられない原稿を読み取ると周囲が黒くなってしまうのを防ぐ機能です。厚手の本や立体物を読み取る際に利用できます。



## らくらく電子化&コスト削減が実現できます

### スーパーG3FAX+2回線対応 (オプション)

スーパーG3モデム搭載、0.7秒\*読み取りによりFAXの高速化に対応。さらに、オプションの装着により2回線の収容ができ、2回線同時通信や同報送信時間の短縮が可能です。1台で2台分の通信ができるので、話中率の低減、省スペースも実現できます。

\*A4判700字程度原稿(独自)を普通モード(8×3.85本/mm)でガラス面からメモリ入力した場合。

### ダイレクトSMTP対応

メールサーバーを経由せず通信可能な、ダイレクトSMTPに対応しました。イントラネット上で、通信費を抑えたFAXの送受信ができます。

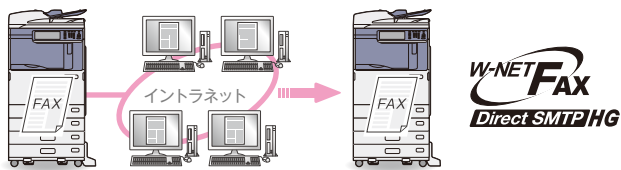

\*出荷時はOFFに設定されていますので、弊社サービスエンジニアによる設定が必要です。

### 受信FAX自動転送

受信したFAXをあらかじめ指定されたPCやサーバーにデータ化して転送できます。Eメール転送機能を使えば外出先でも受信書類をスマートフォンなどで見られます。受信書類の印刷をする/しないが選べるので、コスト削減にもつながります。

#### CASE1 受信FAXのモバイル活用例

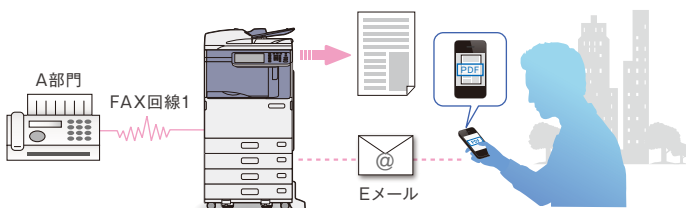

#### CASE2 2回線同時活用例

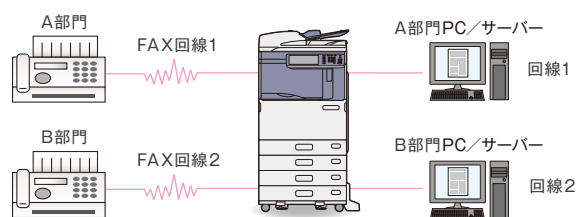

\*オプションを装着すると、2回線を1機で使用できます。回線別に転送先も指定でき、省スペース化が実現できます。

## ケアレスミスを防ぎ安心して送受信できます

FAX番号の入力ミスなどにより、誤った宛先に重要な情報を送ってしまわないよう、誤送信を抑止することが可能です。(FASEC1に適合しています。)

\*出荷時はOFFに設定されていますので、弊社サービスエンジニアによる設定が必要です。

### FAX誤送信抑止

操作例：直接ダイヤル送信の場合

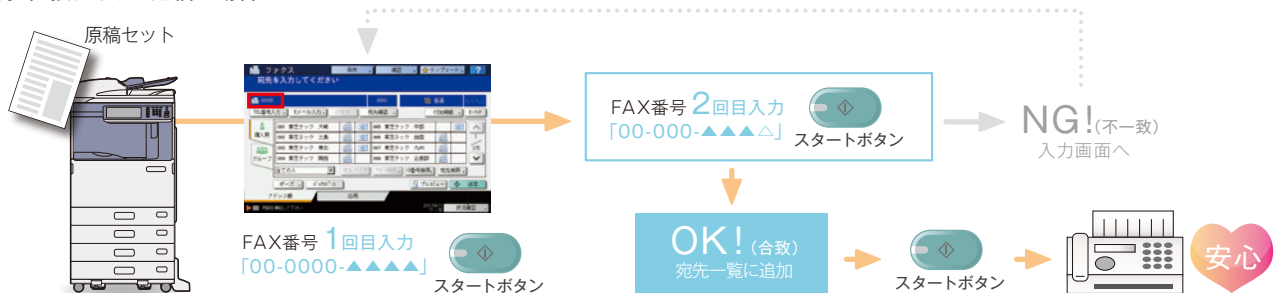

### FAXプレビュー

送信前にプレビュー機能で、表/裏の間違いやスキャンミスをチェックできます。



一般社団法人情報通信ネットワーク産業協会(CIAJ)によるファクシミリセキュリティに関するガイドライン。ビジネスシーンの中でファクシミリ文書が相手先に安全に確実に届くために装置が持つべき要件が定められています。

## 安心のセキュリティ機能で大切な情報をガード

### セキュリティHDD搭載で安心

256bitのAES (Advanced Encryption Standard) 方式でHDD上の全てのデータが暗号化されます。また、HDDが盗難されても、他の機器にHDDを装着して不正に読み出そうとした瞬間にデータが無効化されるため、情報漏えいを防止することができます。

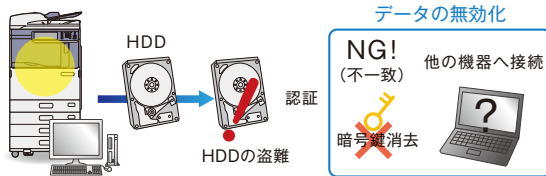

### 地紋印刷\*

プリントアウトする際に、下地に薄い地紋を埋め込む機能です。地紋の埋め込まれている書類をコピーすると地紋に含まれる文字列が浮かびあがるため、機密書類などに使用すれば、コピーされるのを抑止することができます。

\*ご利用の複合機やコピーに使用する複写機、その他の環境、事情によって期待する効果が得られない場合があります。\* 選べる地紋はモノクロのみ。\* 出荷時はOFFに設定されていますので、弊社サービスエンジニアによる設定が必要です。

### トラッキング\*

印刷したデバイス・PC・日時などの追跡情報を埋め込みます。

\* オプション

### 画像ログ機能

コピー／スキャナ／FAX (送信／受信) を実行した際のサムネイル画像と、その画像の詳細情報が記載されたメタデータを、画像ログとして外部サーバーに保存することができます。画像ログを活用することにより、複合機の管理者が不正使用や情報漏えいを監視・抑制することができますので、セキュリティの効果を高めることができます。

\* 出荷時はOFFに設定されていますので、弊社サービスエンジニアによる設定が必要です。

### IEEE2600.1™ - 2009に適合\*1

2009年6月に制定された複合機・プリンターが備えるべきセキュリティ機能の国際的な規格である「IEEE Std 2600.1™-2009」に適合しています。

\*1 オプションの「データ消去オプション」が必要です。

### データ消去オプション (GP-1070)\*

複合機本体内のHDDに残るコピー、プリント、スキャンなどの残存している一時データに、ジョブ終了後、ランダムデータを上書きしてデータを確実に消去します。HDDには上書きされたランダムデータのみを残すことで、残存データからの情報漏えいを防止します。

\* オプション

### 地紋なし

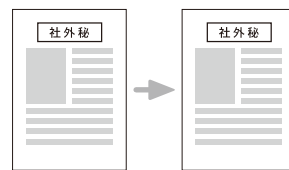

### 地紋あり

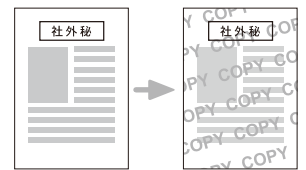

### コピープロテクション\*

コピー禁止のコードを埋め込んで印刷します。コピー／スキャン／FAXを行うと、デバイスを停止し、複製を防ぎます。

\* オプション

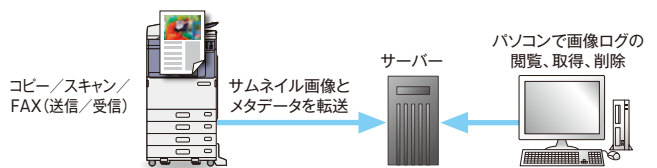

## Ecology

### バイオマスプラスチック採用

CO<sub>2</sub>排出削減および石油由来プラスチック代替による、省資源や地球温暖化の防止を目的として、バイオマスプラスチック (バイオマス度25%以上) をフロントカバーエンブレムに採用しました。



### グリーン購入法適合商品

環境負荷が少ない商品の使用をすすめるための「国等による環境物品等の調達推進等に関する法律」に適合しています。



### 「エコマーク」の認定を取得

環境省の指導のもとに財団法人日本環境協会が認定する「エコマーク」の認定を取得しています。



### 国際エネルギースタープログラム

地球温暖化などの地球環境問題に対応するため、エネルギーの消費効率に優れた商品の開発・普及を目的としたプログラムである「国際エネルギースタープログラム」の基準に適合しています。



### ecoスタイルマーク

東芝テック独自の環境調和型製品の基準を定め、この基準を満たした製品にはecoスタイルマークを表示しています。



### RoHS指令対応

2006年からEUで施行された「RoHS指令 (EU電気電子機器特定有害物質使用制限指令)」で求められる基準に対応しています。

## Other Functions その他の機能

\*1 オプション

### その他のプリント機能

予約印刷／お試し印刷／オーバーレイ印刷／プリント to ファイリングボックス／タブ紙印刷／USBダイレクトプリント／ポスター印刷／ジョブスキップ／定型サイズ変倍／手動変倍／カラー自動選択／両面印刷／マガジンソート／ステイプル\*1／ホールパンチ\*1／排紙先指定／表紙・裏表紙挿入／シート挿入／ウォーターマーク／ソート／鏡像／反転

### その他のコピー機能

先行予約／回転コピー／手差し用紙サイズ指定／自動用紙サイズ指定／自動用紙選択／混在サイズコピー／自動倍率選択／電子ソート／ステイプル\*1／ホールパンチ\*1／両面コピー／とじしろ／枠消し／ブック中消し／ページ連写／N in 1／原稿外消去／白紙ページ消去／マガジンソート／トリミング／マスキング／鏡像／ネガポジ反転 (ブラック／フルカラー時)／縦横独立変倍／表紙モード／シート挿入モード／日付・時刻付加／ページ付加／ビルドジョブ／コピー to ファイリングボックス／コピー and ファイル／LED付リセットボタン／用紙残量表示／シャープネス／下地調整



## 企業システムとつながりやすいインターフェイスを準備

### e-BRIDGE Print & Capture Lite

「e-BRIDGE Print&Capture Lite\*」は、タブレット端末やスマートフォンからクラウドに登録したデータの印刷や、スキャンデータをクラウドに登録することができる専用アプリケーションソフトです。カラー／モノクロの出力選択やプライベート印刷にも対応しており、様々なシーンでご利用いただくことができます。さらに、タブレット端末やスマートフォンに保存された写真(JPEG)やPDFの印刷、スキャンデータのタブレット端末やスマートフォンへの保存にも対応しています。

\*Android端末はGoogle Play、iOS端末はApp Storeより無償にてダウンロードいただけます。  
 ※端末のOSにより対応機能が異なります。詳しくは、営業担当又はサービスエンジニアにお問い合わせ下さい。  
 ※Dropbox、OneDrive、Google Drive、Box、Evernoteのクラウドサービスに対応しております。(2014年12月時点)

#### ▶ タブレット端末/スマートフォンからe-STUDIOに印刷



#### ▶ e-STUDIOからスキャンデータをタブレット端末/スマートフォン経由で取り込み



### AirPrint

iOSに標準装備されている印刷機能で、iPhone/iPadなどからWi-Fiを利用して、印刷することができます。

### 外部連携オプション\*

お客様のWebベースアプリケーションの画面を複合機に表示させ、その場での操作を可能にします。

\*オプション

### メタスキャン\*

認証されたユーザー情報やスキャン時にパネルから入力された情報をシステムに登録することが可能になります。

\*オプション

### リモートインターフェイス

複合機を外部システムから操作したり、複合機の内部情報を読み出すことで、複合機と外部システムの一体操作を可能にします。

### WSD対応

WSDに対応しました。ネットワーク上のデバイスと容易に接続できるとともに、Windows Vista以降で標準でサポートされるプロトコルであるため、接続するアプリケーションのカスタマイズの幅が広がります。

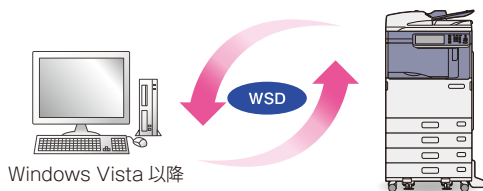

### ユーザー認証

複合機の使用を個人ごとに認証し、管理できます。外部認証サーバーの利用以外にも、複合機本体だけで認証させることもできます。また複合機専用のPINコードを設定することで、認証に関わる手間を軽減することができます。

#### e-BRIDGE ID Gate\*

e-BRIDGE ID Gateは、非接触型のICカードを利用し、高度なセキュリティを簡単に利用できる個人認証システムのオプションです。1台で、FelicaやMIFAREなどの異なるカードにも対応しています。また、すでに非接触型ICカードの認証システムを導入済であれば、既存のカードを本システムでも利用でき、導入にかかるコストを抑えることができます。



\*オプション  
 ※利用できるICカードの種類・構成については営業担当にお問い合わせください。

### ロール(役割) ベースアクセスコントロール

利用者が所属するロールグループ毎に、使用できる機能を制御することができます。

例)BBさんをコピー、FAX不可に設定した場合

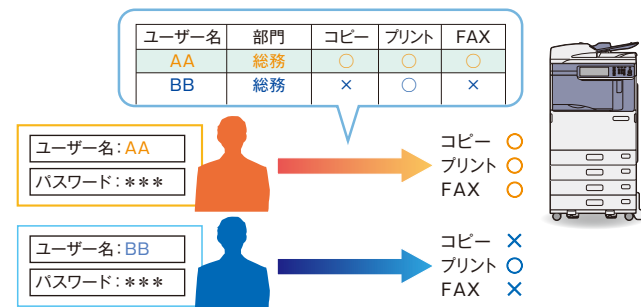

### その他のスキャン機能

画像回転/サイズ混在/両面読み込み/原稿モード(3種)/解像度(6種)/濃度調整/コントラスト(フルカラー/オートカラー時)/下地調整/シャープネス/彩度/RGB調整

### その他のFAX機能

メモリ送信/ダイレクト送信/順次同報送信(最大400宛先、内グループ指定は最大200グループまで)/送信予約(最大100ジョブまたは総宛先数2,000宛先まで)/復活送信/オンフック送信/優先送信/ポーリング通信/時刻指定送信/縦横交互排紙/チェーンダイヤル/リダイヤル(自動)/解像度(3種)/濃度調整(11段階)/原稿サイズ指定/混在サイズ原稿/ECM/海外通信指定/回線指定/ガラス面読取り/自動受信/TEL・FAX切替え/リモート受信/両面原稿送信/Fコード(親展・掲示板・中継同報)通信/FAX送信 to ファイル/回転送信/回転受信/同一宛先列信化送信/中間調(256階調)/トーン送出/発信元記録/受信元記録/給紙段固定/ダイヤルイン対応/ビジー転送(サブダイヤル)/統合アドレス帳[最大3,000宛先、内グループ登録は最大200グループまで(最大400宛先/グループ)]/機密受信

### その他のインターネットFAX機能

同報送信(最大400宛先)/両面原稿送信/ガラス面読取り/回転送信/タイトル入力/本文入力

## メリット1 複数機器の集約

### 現状

複数の機器は  
スペースも電気代もかかる。  
機器は必要だけど、場所は無いし...

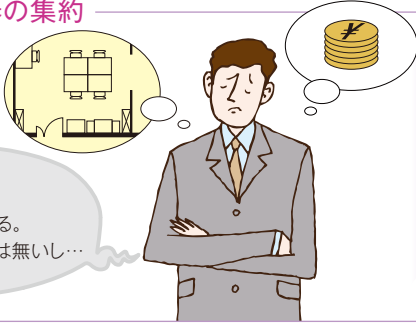

### 改善

4つの機能を1台に集約。  
壁際やオフィス家具の  
となりにも設置できます。  
機器が減れば、  
スペースも電気代も  
おトクです。



## メリット2 省スペースなフィニッシャで作業効率アップ

### 現状

フィニッシャは大きい。  
本体がもう一台置いてしまいそう。  
欲しいんだけど....



### 改善

インナーフィニッシャなら、  
設置寸法を大きく増やさずに  
接続できます。  
ステイプルだけでなく、  
ホールパンチ機能も  
胴内に追加できます。 →詳細は、4ページへ

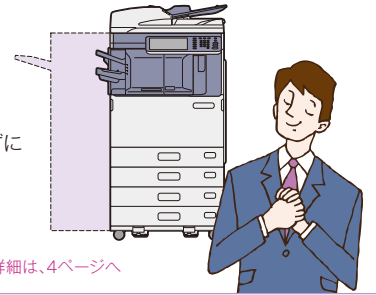

## メリット3 FAXの電子化と活用

### 現状

メールは外出先でも  
チェックができてとっても便利。  
でも、FAXは....



### 改善

FAXをメールに転送すれば、  
メールと同じ様に  
チェックができます。  
パソコンだけでなく、  
タブレットPCなどの  
情報端末での閲覧もできます。 →詳細は、6ページへ

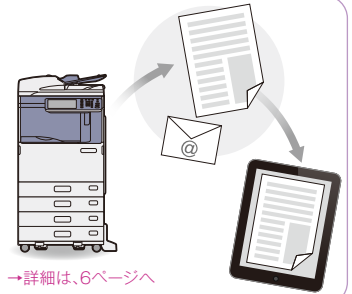

## メリット4 スリープ復帰時間の大幅短縮

### 現状

1枚だけ急いで  
コピーを取りたい。  
スリープモード(節電機能)も  
もっと使いたいけれど  
急ぎのコピーは  
待たされたくないしなあ...



### 改善

省電力性能が大幅アップ。  
スリープ復帰も素早い  
e-STUDIOなら、  
積極的に節電機能を  
ご利用いただけます。  
→詳細は、3ページへ

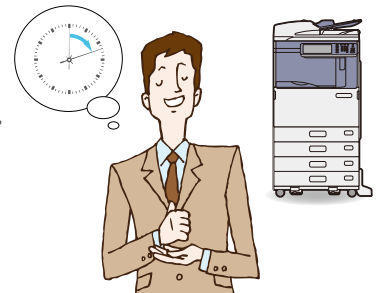

## メリット5 POP作成への活用

### 現状

POP作りは、ラミネートや  
貼り合わせが大変。  
せっかくパソコンでデータを作って、  
後の作業は減らない...



### 改善

エコクリスタルに直接印刷すれば、  
ラミネートは不要です。  
長尺用紙やマシン目入りの用紙にも  
対応していますので、  
迫力のあるPOPが手間をかけずに  
作成できます。 →詳細は、3ページへ



基本仕様	
形式	e-STUDIO2555C      e-STUDIO3555C
カラー対応	フルカラー
読み取り解像度	600dpi×600dpi
書き込み解像度	600dpi×600dpi
階調	256階調
定着方式	IH定着方式
用紙種類	60～256g/㎡の上質紙 大容量給紙装置より給紙する場合 64～105g/㎡ [手差し給紙の場合] 52～280g/㎡の上質紙、タブ紙、OHPフィルム、郵便はがき、封筒*1他
ウォームアップタイム*2	約27秒(20℃)(スリープ機能使用時:約12秒)
給紙方法/給紙容量	カセット2段 自動給紙(東芝推奨紙 600枚×2) および手差し給紙(最大100枚連続給紙可能) オプション:多段給紙装置(東芝推奨紙 600枚×2) 大容量給紙装置(東芝推奨紙 2,360枚)※FAX機能での手差し給紙は行いません。
両面機能	スタックレス方式
トナー補給	自動濃度検知、カートリッジ供給方式
メモリ容量	メインメモリ:2GB
ハードディスク容量	160GB以上(セキュリティHDD)
電源	AC100V・15A、50/60Hz共通
最大消費電力	1.5kW以下
エネルギー消費効率	79kWh/年 区分:複合機a      110kWh/年 区分:複合機a
TEC値*3	1.5kWh      2.1kWh
大きさ	操作パネル傾き 7度時:幅585mm×奥行762mm×高さ787mm 操作パネル傾き 90度時:幅585mm×奥行644mm×高さ787mm
質量	76kg(本体のみ)
機械占有寸法	幅981mm×奥行762mm(手差しトレイ伸長時、操作パネル傾き7度、取扱説明書ポケット含まず)

コピー機能仕様	
原稿サイズ	e-STUDIO2555C      e-STUDIO3555C
用紙サイズ	シート、ブック(最大A3) [1段目カセット] A3、A4ヨコ、A4タテ、A5タテ、B4、B5ヨコ、B5タテ [2段目カセット/多段給紙装置] A3、A4ヨコ、A4タテ、A5タテ、B4、B5ヨコ、B5タテ、A3ワイド(305×457mm/320×450mm/320×460mm) [手差し給紙の場合] 縦:100～297mm、横:148～432mmの範囲の用紙、 A3ワイド(305×457mm/320×450mm/320×460mm)、郵便はがき(190g/㎡)、封筒*1(長形3号、洋形4号) [大容量給紙装置の場合] A4 [画像欠け幅] モノクロ:先端:4.2mm+2.8mm/-1.2mm、後端:3.0±2.0mm、 両端:2.0±2.0mm カラー:先端:5.0±2.0mm、後端:3.0±2.0mm、両端:2.0±2.0mm
ファーストコピータイム	モノクロ:6.4秒 カラー:8.1秒 A4ヨコ、等倍、本体カセット、ガラス面からのコピー時
連続複写速度*4	モノクロ A4ヨコ:25枚/分      モノクロ A4ヨコ:35枚/分 B4:17枚/分      B4:21枚/分 A3:15枚/分      A3:18枚/分 フルカラー A4ヨコ:25枚/分      フルカラー A4ヨコ:35枚/分 B4:17枚/分      B4:21枚/分 A3:15枚/分      A3:18枚/分
複写倍率	等倍 1:1±1.0%(主走査)、0.5%(副走査) 縮小 25%、50%、57%、61%、71%、82%、86% 拡大 115%、122%、141%、163%、173%、200%、400% ズーム倍率 25～400%(1%きざみ376段階/自動両面原稿送り装置使用時は25～200%まで)
連続複写枚数	1～999枚

プリンタ機能仕様	
形式	e-STUDIO2555C      e-STUDIO3555C
書き込み解像度	モノクロ: 600dpi×600dpi、600dpi×1,200dpi(PSのみ) カラー: 600dpi×600dpi、600dpi×1,200dpi(PSのみ)
プリントサイズ	[1段目カセット] A3、A4ヨコ、A4タテ、A5タテ、B4、B5ヨコ、B5タテ [2段目カセット/多段給紙装置] A3、A4ヨコ、A4タテ、A5タテ、B4、B5ヨコ、B5タテ、A3ワイド(305×457mm/320×450mm/320×460mm) [手差し給紙の場合] 縦:100～305mm、横:148～1200mmの範囲の用紙*5、 A3ワイド(305×457mm/320×450mm*6/320×460mm*6)、 郵便はがき(190g/㎡)、封筒*1(長形3号、洋形4号) [大容量給紙装置の場合] A4 [画像欠け幅] 各用紙端から4.2mm
連続プリント速度*4	モノクロ:25枚/分(A4ヨコ)      モノクロ:35枚/分(A4ヨコ) カラー:25枚/分(A4ヨコ)同一原稿連続印刷      カラー:35枚/分(A4ヨコ)同一原稿連続印刷
インターフェイス	Ethernet(10/100/1000BASE-T)*7、USB2.0/Hi-Speed USB オプション:IEEE802.11b/g/n
対応プロトコル	TCP/IP(SMB/LPR/RAW/FTP/IPP/PPS/SSL/WS Print/WS Secure Print)、 IPX/SPX、EtherTalk、Bonjour
ページ記述言語	PCL6、PostScript3互換、XPS方式
対応OS	Windows Vista/7/8/8.1/Server2008/Server2008 R2/ Server2012/Server2012 R2 Mac OS X*8、UNIX*9
内蔵フォント	PCL:欧文80書体、PS:明朝、ゴシック、欧文136書体

\*1 推奨封筒をご使用ください。 \*2 取扱説明書に記載の手順で電源を切らなかった場合は、時間が長くなる場合があります。  
\*3 国際エネルギー省プログラムで定められた測定法による数値。 \*4 普通紙の場合。 \*5 最大定形サイズより長いカスタムサイズの用紙(例:最大305×1200mm)への印刷は、300dpiで印刷されます。 \*6 印刷時に用紙の端に黒いスジが出る場合があります。 \*7 半二重通信には対応していません。 \*8 10.2.4～10.10.10に対応。(10.2.X～10.3.Xのプリントドライバについては、弊社HPよりダウンロードしてご利用ください。) \*9 詳細につきましては、営業担当またはサービスエンジニアにお問い合わせください。

ご注意 ●国内外で流通する紙幣、貨幣、政府発行の有価証券、国債証券、地方債証券、未使用の郵便切手、政府発行の印紙、証紙類などをコピーすることは法律で禁止されています。 ●著作権の対象となっている書籍、音楽、絵画、映画、地図、映画、写真などの著作物は個人的に、または家庭内その他、これに準ずる限られた範囲内で使用するためにコピーする以外は禁じられています。

スキャナ仕様	
基本仕様	カラーレススキャナ
形式	カラーレススキャナ
インターフェイス	Ethernet(10/100/1000BASE-T)*、オプション:IEEE802.11b/g/n
読み取り解像度	100dpi×100dpi、150dpi×150dpi、200dpi×200dpi、 300dpi×300dpi、400dpi×400dpi、600dpi×600dpi
読み取りモード	ブラック、グレースケール、カラー、オートカラー
原稿読み取り速度	モノクロ:最大73枚/分(300dpi×300dpi) グレースケール:最大73枚/分(300dpi×300dpi) カラー:最大73枚/分(300dpi×300dpi)
TWAIN/FileDownloader	
対応OS(ドライバ)	Windows Vista/7/8/8.1/Server2008/Server2008 R2/ Server2012/Server2012 R2
FileDownloader(ブルスキャン)	ブラック:PDF、PDF/A-1b、TIFF、XPS グレースケール/カラー:PDF、PDF/A-1b、TIFF、XPS、JPEG オートカラー:PDF、PDF/A-1b、TIFF(シングル)、XPS *コピー/印刷データのパソコンへの取り込み解像度は300dpi/600dpi
ファイル(プッシュスキャン)	
通信プロトコル	SMB、FTP、IPX/SPX、NetWare over TCP/IP
ファイル形式	ブラック:PDF、PDF/A-1b、TIFF、XPS グレースケール/カラー:PDF、PDF/A-1b、TIFF、XPS、JPEG オートカラー:PDF、PDF/A-1b、TIFF(シングル)、XPS
Eメール(プッシュスキャン)	
送信プロトコル	SMTP、MIME
ファイル形式	ブラック:PDF、PDF/A-1b、TIFF、XPS グレースケール/カラー:PDF、PDF/A-1b、TIFF、XPS、JPEG オートカラー:PDF、PDF/A-1b、TIFF(シングル)、XPS
参照可能アドレス帳	本体、LDAPサーバー

\* 半二重通信には対応していません。

インターネットFAX機能仕様		
通信規格	ITU-T T.37準拠(ダイレクトSMTP対応)*1*2	
通信プロトコル	送信	受信
原稿サイズ	SMTP	SMTP、POP3
記録紙サイズ	A4、B4*3、A3*3	—
解像度	—	A3、B4、A4、B5、A5
ファイル形式	200dpi×100dpi/200dpi 400dpi×400dpi*3	150dpi×150dpi 200dpi×100/200/400dpi 300dpi×300dpi、400dpi×400dpi
通信規格	ITU-T T.37準拠(ダイレクトSMTP対応)*1*2	—
送信原稿サイズ	最大A3	—
記録紙サイズ	A3、B4、A4、B5、A5タテ	—
通信モード	G3(スーパー-G3)	—
走査線密度	高精細 16×15.4本/mm 精細 8×7.7本/mm 普通 8×3.85本/mm	—
電送時間*1	2秒台*2	—
通信速度	33,600/31,200/28,800/26,400/24,000/21,600/19,200/ 16,800/14,400/12,000/9,600/7,200/4,800/2,400bps	—
符号化方式	JBIG、MMR、MR、MH	—
メモリ容量	1GB*3	—
適用回線	加入電話回線、ファクシミリ通信網	—
PC-FAXドライバ	Windows Vista/7/8/8.1/Server2008/Server2008 R2/ Server2012/Server2012 R2	—

\*1 PC-FAXから、ダイレクトSMTP送信はできません。 \*2 インターネットFAXモードとダイレクトSMTPモードは、サービスエンジニアによる設定が必要ですが、また両機能を同時に利用することはできません。 \*3 サービスエンジニアによる設定が必要です。



Windows 8  
Compatible



Windows  
Server 2012 R2  
Certified

**Windows 8/Windows Server2012 R2 Certified対応**  
本製品は、Windows 8ロゴ、Windows Server2012 R2 Certifiedロゴを取得しています。

\*用紙の向きは、紙の長辺を先端として送る時をヨコ、短辺を先端として送る時をタテとしています。\*記載の商品は日本国内仕様のため、海外では使用できません。\*外觀仕様は改良のため変更することがありますが、ご了承ください。\*商品の色は、印刷の具合で実物と若干異なる場合があります。\*ハードディスクの容量は1GBを10億バイトで算出しています。\*FAX機能は電話回線や地域などの条件により、お使いになれないことがあります。\*お客様からご使用済商品を取り戻していただく際には撤去費をご負担いただきます。詳しい内容につきましては、営業担当、またはサービスエンジニアにおたずねください。\*当社はこの機器の補修部品を製造打ち切り後、7年保有しています。\*その他、ご不明な点は営業担当、またはサービスエンジニアにおたずねください。\*Windows、Windows Vistaは米国Microsoft Corporationの米国及びその他の国における登録商標または商標です。\*PostScriptはAdobe Systems Incorporated(アドビシステムズ社)の商標です。\*IPX/SPXはNovell,Inc.の商標です。\*PCLはHewlett-Packard Companyの商標です。\*EtherTalk、TrueTypeはApple,Inc.の商標です。\*SkyDriveは、米国Microsoft Corporationの米国およびその他の国における登録商標および商標です。\*Google Play、Google Driveは、Google Inc.の商標または、登録商標です。\*Dropboxは、米国Dropbox,Inc.の商標または、登録商標です。\*Boxは、Box.net,Inc.の商標または登録商標です。\*iOSは、Ciscoの米国およびその他の国における登録商標であり、ライセンスに基づき使用されています。\*Apple、Mac OS、iPhone、Bonjourは、米国および他の国々で登録されたApple Inc.の商標です。\*iPad、AirPrintは、Apple Inc.の商標です。\*App Storeは、Apple Inc.のサービスマークです。\*iPhone商標は、アイホン株式会社のライセンスに基づき使用されています。\*Wi-Fiは、Wi-Fi Allianceの登録商標です。\*レカレは国際レカレ/ルル商事株式会社における登録商標です。\*エコリスタルは株式会社巴川製紙所における登録商標です。\*FeliCaはソニー株式会社における登録商標です。\*その他、本カタログに記載されている会社名、製品名は、各社の登録商標または商標である場合があります。\* (財)電気通信端末機器審査協会 技術基準適合認定番号(加入電話回線接続)A12-0085001 ©2014 TOSHIBA TEC CORPORATION All rights reserved.

●安全にお使いいただくために、●ご使用の前には取扱説明書をよくお読みの上、正しくお使いください。●表示された正しい電源・電圧でお使いください。●アースは必ず接続してください。感電したり火災になるおそれがあります。●水、湯気、湯気、ほこり、油煙等の多い場所には設置しないでください。火災、感電などの原因になることがあります。

## オフィスでのITお悩み解消ツール

### IT-GentleCare

アイティージェントルケア

IT関連のトラブルや不安、困った…解消を4つのメニューでお手伝い。

1) ご利用中のパソコンやネットワークで発生したトラブルについて、的確でスピーディーな復旧支援をいたします。 Remote&Support

#### 障害発生～不具合解決までの流れ

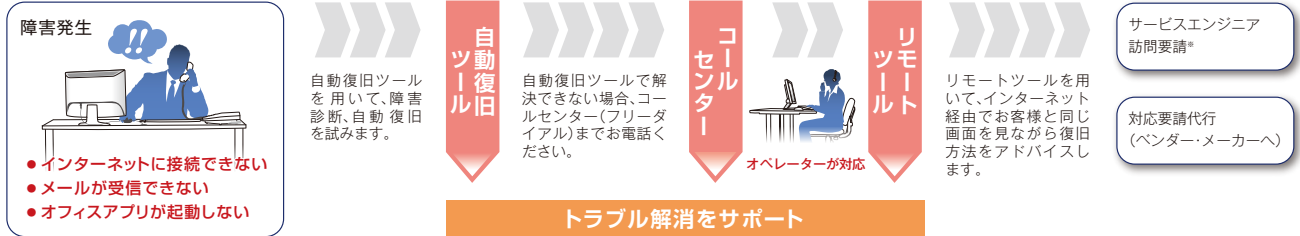

\*サービスエンジニアの訪問要請は当社が必要と判断した場合に限らせていただきます。

2) 社内ネットワークに接続のIT機器管理をするクラウドサービス。IT機器の各種設定や情報管理が簡単にできます。 Biz

3) スマートホンやタブレット端末の管理、セキュリティ。盗難・紛失・情報漏えいの不安を解消します。 MDM ※オプション

4) エクセルやワードなどの初級操作をサポート。簡単ツールとオペレーター対応でパソコン操作を支援します。 PCヘルプデスク ※オプション

IT-GentleCare紹介動画をYouTubeに掲載中! IT-GentleCare 検索

IT-GentleCare  
イメージキャラクター



## レスペーパー会議システム

### e-BRIDGE Hybrid Document

イーブリッジハイブリッドドキュメント

会議資料のレスペーパー化を実現し、会議の運営を効率化します。

#### 会議資料に関する困りごと…



- 資料のプリントコストがかかる!
- 手元に資料がないと、聞き逃しや確認モレが発生する!
- かさばる紙資料の保管がたいへん!



e-BRIDGE Hybrid Document が解決します。

Point  
**1**

**会議資料のレスペーパー化でコストと手間を大幅に削減**  
会議資料の電子化で、配付資料のコストを削減できます。  
配付資料の作成はプリンタドライバで印刷指示するだけなので簡単です。

Point  
**2**

**会議運営を簡単に効率化**  
直前の資料差し替えや、会議中の資料共通、メモ書きも簡単です。

Point  
**3**

**セキュリティ面でも安心**  
さまざまなセキュリティ機能で、機密性の高い資料も安心して扱えます。

#### e-BRIDGE Hybrid Documentの利用イメージ

会議の作成～進行をスムーズに行えます。

主催者 会議を作成 発表者 会議を進行 閲覧者 会議に参加



#### e-BRIDGE Hybrid Documentの利用シーン

こんな場面におすすめです。

役員会議・経営会議 セミナー・説明会 研修会・発表会

#### マルチデバイス対応

対応端末は、iPad、Android Tablet、Windows PCと多彩です。



※詳細は営業担当までお問い合わせください。

## 東芝テック株式会社

〒141-8562 東京都品川区大崎 1-11-1 ゲートシティ大崎ウエストタワー

ホームページ <http://www.toshibatec.co.jp/>

**0120-201877**

受付時間：9:00～12:00、13:00～17:00(土・日・祝祭日および年末年始、弊社休業日を除く)

◎お問い合わせは…

- 資料の内容は、お断りなしに変更することがありますのでご了承ください。
- 本誌の記載内容は2015年12月現在のものです。

## e-STUDIO2555C/3555Cの価格と保守サービスのご案内

e-STUDIO2555C/3555C

### 機械本体

名称	本体希望価格(税別)	希望搬入調整料(税別)	備考
e-STUDIO2555C	1,290,000円	36,000円	本体希望価格には、感光体・現像剤・トナー等の消耗品および、運搬・設置・撤去・廃棄に伴う費用は含まれておりません。ご使用にあたっては保守サービスが必要となります。希望搬入調整料には、機械本体の輸送および開梱・据付・調整が含まれます。オプション装着には、別途取付費が必要となります。
e-STUDIO3555C	1,690,000円	36,000円	

※お客様からご使用済商品を下取りさせていただく際には、搬出搬去費をご負担いただきます。搬出搬去費用など詳しい内容につきましては営業担当、サービスエンジニアにおたずねください。

### 保守サービス

#### 東芝コピーチャージシステム [TCC]

e-STUDIO2555C/e-STUDIO3555Cを安定した状態でお使いいただくため保守サービス契約を結んでいただき、お客様が使用されたカウント数に応じたプリント料金をお支払いいただくサービス方式です。

- ① プリント料金は、カウンタ数値により毎月算出されます。
- ② 万一のご要請にお応えするためサービス体制を整え、サービスエンジニアによる調整・消耗品の交換・定期点検・必要な場合には部品の交換も実施いたします。
- ③ 東芝コピーチャージシステムの保守契約の有効期限は5年間です。

希望価格(税別)				備考
月間最低料金	7,600円			月間プリント料金の計算にあたっては各階層の料金帯を第一階層から順番に通過します。 ※トナー代を含みます。 ※用紙代は含まれておりません。
月間カウント数	フルカラーモード	2色/モノカラーモード	モノクロモード	
1~1,000カウントまで	40.0円/カウント	20.0円/カウント	8.5円/カウント	
1,001~3,000カウントまで	34.0円/カウント	17.0円/カウント	7.0円/カウント	
3,001カウント以上	29.0円/カウント	14.5円/カウント	6.0円/カウント	

- 月間最低料金はフルカラーモード、2色/モノカラーモード、モノクロモードの各月間プリント料金の合計が7,600円未満(税別)の場合に適用されます。
- FAX受信紙出力、パソコンからのプリントアウトもプリントカウントに含まれます。
- 長尺用紙への印刷時、用紙長によってカウント数が異なります。詳しくは営業担当またはサービスエンジニアにおたずねください。
- 東芝コピーチャージシステムの希望価格には、現像剤などの消耗品類、および保守サービス(感光体をお貸しし、機器を安定した状態でお使いいただくため点検・調整を行います)料金が含まれています。ただし用紙代は含まれておりません。希望価格は、当社営業時間に作業を実施する場合の料金です。当社営業時間外の対応に関しては、別途料金が必要となります。
- 保守契約期間は、契約日から5年間となります。5年以降の契約期間延長は最長2年迄とし料金が10%アップします。
- 各種ドライバ/ユーティリティ(プリンタドライバ等)のインストールなど、パソコンの設定等は含まれておりません。
- 記載の価格は全て希望価格(税別)です。
- 当社はこの機器の補修用性能部品を製造打ち切り後、7年保有しています。
- スポットサービスにつきましては営業担当またはサービスエンジニアにおたずねください。

### 東芝デジタル複合機 基本サポートメニュー

サポートメニュー	価格(税別)	作業内容
複合機基本ネットワーク設定サービス	15,000円/台	複合機本体にIPアドレスや連携するメールサーバの登録作業、複合機のメールアドレスの登録作業を行います。また、クライアントPC5台へのプリンタ/スキャナドライバのインストール作業を行います。
追加ドライバインストールサービス	2,000円/PC1台	複合機基本ネットワーク設定時にインストールしたクライアントPC以外のPCに対し、プリンタ/スキャナドライバのインストール作業を行います。
基本ファイリングボックス/テンプレート作成サービス	10,000円/10個まで	ファイリングボックス、テンプレート、複合機本体共有フォルダへのショートカットの作成作業を行います。(それぞれを各1個とカウントして合計10個まで)
追加ファイリングボックス/テンプレート作成サービス	1,000円/個	基本サービスの追加作業を行います。
FAX短縮ダイヤル登録サービス(データ一括入力)	4,000円/インポート	※データの一括入力には弊社所定フォーマットによる電子データが必要となります。 ※所定フォーマットへの入力作業はお客様にて実施していただくことを前提とさせていただきます。
FAX短縮ダイヤル登録サービス(手入力)	0~10ヶ所	無償
	11~30ヶ所	3,200円
	31~50ヶ所	6,400円
	51~100ヶ所	11,200円
	101~150ヶ所	16,000円
	151~200ヶ所	20,800円
	201~250ヶ所	24,000円
	251~300ヶ所	27,000円
	301~400ヶ所	33,000円
	401ヶ所以上	40,000円

- 上記価格は複合機本体納入と同時にする場合の価格となります。複合機本体納入後に作業を行う場合は別途出張料金が加算されます。
- 弊社最寄サポートセンターより(50km未満)7,000円・弊社最寄サポートセンターより(50km以上)10,000円
- サービスエンジニアによる事前環境調査には、出張料金+環境調査料金として3,500円/30分が必要となります。
- 本誌に掲載のサポートメニュー等の価格には消費税は含まれておりません。ご購入の際、別途消費税を申し受けますのでご承知をお願いします。

ご不明な点は営業担当またはサービスエンジニアにおたずねください。資料の内容は、お断りなしに変更することがありますので、ご了承ください。本誌の記載内容は2015年12月現在のものです。

この紙面に掲載の全商品および役務等の価格には消費税は含まれておりません。ご購入の際、別途消費税を申し受けますのでご承知をお願いします。

# おすすめシステム

## デジタル複合機の基本形

e-STUDIO2555C/3555Cの基本形。  
4段給紙でハイボリューム出力を効率サポート。

コピー プリンタ  
スキャナ

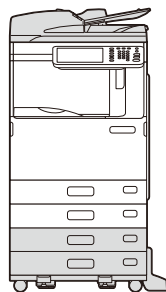

	e-STUDIO2555C (FC-2555CJPD)	e-STUDIO3555C (FC-3555CJPD)
本体	1,290,000円	1,690,000円
自動両面原稿送り装置(MR-3025)	220,000円	220,000円
多段給紙装置(KD-2015J-N)	150,000円	150,000円
システム希望価格(税別)	1,660,000円	2,060,000円
希望搬入調整料・取付費(税別)	40,500円	40,500円

## FAX機能搭載モデル

基本機能にファクスをプラス。  
インナートレイでファクスジョブを仕分け。



コピー プリンタ  
スキャナ FAX

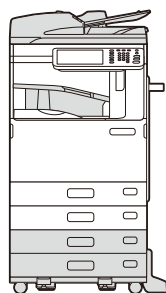

	e-STUDIO2555C (FC-2555CJPD)	e-STUDIO3555C (FC-3555CJPD)
本体	1,290,000円	1,690,000円
自動両面原稿送り装置(MR-3025)	220,000円	220,000円
多段給紙装置(KD-2015J-N)	150,000円	150,000円
インナートレイ(MJ-5006)	15,000円	15,000円
FAXユニット(GD-1320J-X)	120,000円	120,000円
システム希望価格(税別)	1,795,000円	2,195,000円
希望搬入調整料・取付費(税別)	52,400円	52,400円

## インナーフィニッシャ搭載モデル

MFPの全機能をサポート。  
胴内でのステイブル処理で、さらに効率アップ。



コピー プリンタ  
スキャナ FAX

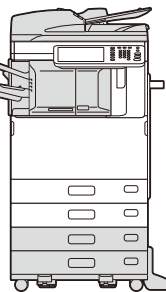

	e-STUDIO2555C (FC-2555CJPD)	e-STUDIO3555C (FC-3555CJPD)
本体	1,290,000円	1,690,000円
自動両面原稿送り装置(MR-3025)	220,000円	220,000円
多段給紙装置(KD-2015J-N)	150,000円	150,000円
インナーフィニッシャ(MJ-1036-N)	200,000円	200,000円
FAXユニット(GD-1320J-X)	120,000円	120,000円
システム希望価格(税別)	1,980,000円	2,380,000円
希望搬入調整料・取付費(税別)	52,600円	52,600円

## e-STUDIO2555C/3555C 寸法図(mm)

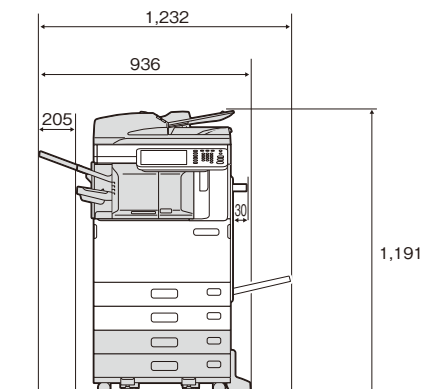
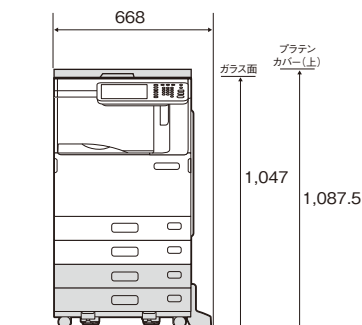
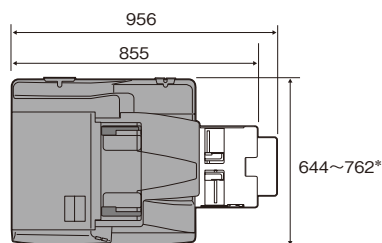

\*パネル角度 90度:奥行644  
パネル角度 7度:奥行762  
オプション:自動両面原稿送り装置(MR-3025)装着時

オプション:  
プラテンカバー(KA-1640PC)  
多段給紙ユニット(KD-2015J-N)装着時

オプション:  
多段給紙ユニット(KD-2015J-N)  
インナーフィニッシャ(MJ-1036-N)  
FAXユニット(GD-1320J-X)  
自動両面原稿送り装置(MR-3025)装着時

※グレー部分はオプションになります。

# OPTION構成

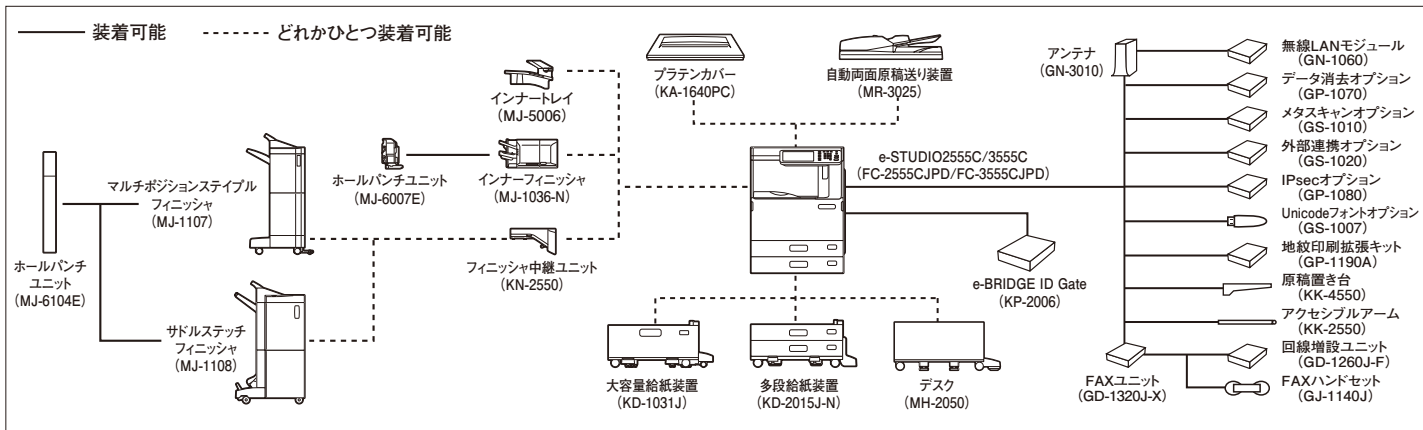

## プラテンカバー (KA-1640PC)

1枚タイプの原稿押さえです。  
※ 本機を使用する場合には、プラテンカバー (KA-1640PC) または自動両面原稿送り装置 (MR-3025) のいずれかが必要になります。

## 自動両面原稿送り装置 (MR-3025)

原稿送り装置の種類	自動両面原稿送り装置
原稿サイズ/原稿種類	A3, B4, A4ヨコ, A4タテ, B5ヨコ, B5タテ, A5タテ (片面時:35~157g/m <sup>2</sup> , 両面時:50~157g/m <sup>2</sup> )
原稿積載枚数	100枚 (80g/m <sup>2</sup> )
原稿交換速度* (A4ヨコ)	100~305mm×148~460mmの用紙 (52~280g/m <sup>2</sup> ), 305×1200mmまでの長尺用紙 (90~163g/m <sup>2</sup> ), 郵便はがき, OHP用紙, 封筒, 特殊紙
電源/最大消費電力	本体より供給 / 49.5W
大きさ	幅575×奥行528×高さ135mm
質量	約12.5kg

\*1to1コピー時。  
原稿給紙部にまとめて原稿をセットすると、自動的に原稿台へ送ります。両面原稿使用時には表裏反転にも対応します。  
※ 本機を使用する場合には、プラテンカバー (KA-1640PC) または自動両面原稿送り装置 (MR-3025) のいずれかが必要になります。  
※ FAXユニット装着時には、必ず必要となります。

## 多段給紙装置 (KD-2015J-N)

用紙サイズ/用紙種類	A3, B4, A4ヨコ, A4タテ, B5ヨコ, B5タテ, A5タテ (60~256g/m <sup>2</sup> )
給紙段数/給紙容量	600枚×2段 (64g/m <sup>2</sup> )
電源/最大消費電力	本体より供給 / 54W
大きさ	幅575×奥行583×高さ292mm (スタビライザ含まず)
質量	20.7kg

カセット2段に各600枚の用紙を収納。本体2段合わせて4段の給紙が可能となります。

## 大容量給紙装置 (KD-1031J)

用紙サイズ/用紙種類	A4ヨコ (64~105g/m <sup>2</sup> )
給紙段数/給紙容量	2,360枚×1段 (64g/m <sup>2</sup> )
電源/最大消費電力	本体より供給 / 50W
大きさ	幅575×奥行583×高さ292mm (スタビライザ含まず)
質量	約26kg

A4, 2,360枚の用紙を収納できます。出力中でも用紙を補給できます。

## インナートレイ (MJ-5006)

※トレイ容量枚数は参考値です	
用紙サイズ/用紙種類	A3, B4, A4ヨコ, A4タテ, B5ヨコ, B5タテ, A5タテ, 100~305mm×148~1200mm 上段:52~105g/m <sup>2</sup> 下段:52~280g/m <sup>2</sup>
トレイ容量	上段:150枚 (高さ約25mm以下) 下段:250枚 (高さ約40mm以下)
大きさ	幅498×奥行415×高さ153mm
質量	約2.5kg

機能別の排紙の仕分けをインナーで行うためのトレイです。上段にFAX (設定でプリンタ可)、下段にコピー・プリンタを出力します。

## インナーフィニッシャ (MJ-1036-N)

※積載枚数は同一サイズ積載時の参考値です。		
用紙サイズ/用紙種類	オフセット A3, B4, A4ヨコ, A4タテ, B5ヨコ, B5タテ (60~209g/m <sup>2</sup> ) ステイブル A3, B4, A4ヨコ, A4タテ, B5ヨコ, B5タテ (60~105g/m <sup>2</sup> ) 通紙のみ (ノンソート) 100~305mm×148~460mmの用紙 (52~280g/m <sup>2</sup> ), 305×1200mmまでの長尺用紙 (90~163g/m <sup>2</sup> ), 郵便はがき, OHP用紙, 封筒, 特殊紙	
トレイ容量 (80g/m <sup>2</sup> )		
	上段トレイ 下段トレイ	
	ノンソート ノンソート/ソート スティブル	
A4ヨコ B5ヨコ A5タテ*	100枚 500枚	500枚または30部のいずれか早く到達した方
A3, B4 A5タテ B5タテ*	50枚 250枚	250枚または30部のいずれか早く到達した方
スティブル	最大スティブル枚数 50枚 (A4ヨコ, A4タテ, B5ヨコ, B5タテ) 30枚 (A3, B4)	
	スティブル位置 手前・奥1ヶ所, 2ヶ所 (A3, B4, A4ヨコ, A4タテ, B5ヨコ, B5タテ)	
電源/最大消費電力	本体より供給 / 53W以下	
大きさ	幅482×奥行508×高さ232mm	
質量	約15.3kg	

\*A5タテはノンソート出力のみ対応  
ソート/グループ仕分け、スティブルが可能なフィニッシャです。  
ホールパンチユニット (MJ-6007E) を取り付けることができます。

## マルチポジションステイブルフィニッシャ (MJ-1107)

※積載枚数は同一サイズ積載時の参考値です。		
用紙サイズ/用紙種類	オフセット A3, B4, A4ヨコ, A4タテ, B5ヨコ (60~256g/m <sup>2</sup> ) ステイブル A3, B4, A4ヨコ, A4タテ, B5ヨコ (60~105g/m <sup>2</sup> ) 通紙のみ (ノンソート) 100~305mm×148~460mmの用紙 (52~280g/m <sup>2</sup> ), 305×1200mmまでの長尺用紙 (90~163g/m <sup>2</sup> ), 郵便はがき, OHP用紙, 封筒, 特殊紙	
トレイ容量 (80g/m <sup>2</sup> )		
	上段トレイ 下段トレイ	
	ノンソート ノンソート/ソート スティブル	
A4ヨコ B5ヨコ A5タテ*	250枚 2000枚	2000枚または30部のいずれか早く到達した方
A3, B4 A5タテ B5タテ*	125枚 1000枚	1000枚または30部のいずれか早く到達した方
スティブル	最大スティブル枚数 50枚 (A4ヨコ, B5ヨコ) 30枚 (A3, B4, A4タテ)	
	スティブル位置 手前・奥1ヶ所, 2ヶ所 (A3, B4, A4ヨコ, A4タテ, B5ヨコ)	
電源/最大消費電力	本体より供給 / 70W以下	
大きさ	幅535×奥行598×高さ1092mm (サトレイ収納時)	
質量	約34kg	

\*A5タテ, B5タテはノンソート時のみ  
ソート/グループ仕分け、スティブルが可能なフィニッシャです。  
ホールパンチユニット (MJ-6104E) を取り付けることができます。  
※フィニッシャ中継ユニット (KN-2550) が必要となります。

## サドルステッチフィニッシャ (MJ-1108)

※積載枚数は同一サイズ積載時の参考値です。		
用紙サイズ/用紙種類	オフセット A3, B4, A4ヨコ, A4タテ, B5ヨコ (60~256g/m <sup>2</sup> ) ステイブル A3, B4, A4ヨコ, A4タテ, B5ヨコ (60~105g/m <sup>2</sup> ) サドルステッチ A3, B4, A4タテ (64~105g/m <sup>2</sup> ) 通紙のみ (ノンソート) 100~305mm×148~460mmの用紙 (52~280g/m <sup>2</sup> ), 305×1200mmまでの長尺用紙 (90~163g/m <sup>2</sup> ), 郵便はがき, OHP用紙, 封筒, 特殊紙	
トレイ容量 (80g/m <sup>2</sup> )		
	上段トレイ 下段トレイ	
	ノンソート ノンソート/ソート 手前/奥縦じ 2ヶ所縦じ	
A4ヨコ B5ヨコ A5タテ*	250枚 3000枚	2000枚または100部のいずれか早く到達した方
A3, B4 A5タテ B5タテ*	125枚 1500枚	1000枚または50部のいずれか早く到達した方
サドルステッチ部	1~5枚:50部, 6~10枚:30部, 11~15枚:25部	
スティブル	最大スティブル枚数 50枚 (A4ヨコ, B5ヨコ) 30枚 (A3, B4, A4タテ)	
	スティブル位置 手前・奥1ヶ所, 2ヶ所 (A3, B4, A4ヨコ, A4タテ, B5ヨコ) サドルステッチ (A3, B4, A4タテ)	
サドルステッチ縦じ枚数	15枚 (80g/m <sup>2</sup> )	
折り	中折り 5枚	
電源/最大消費電力	本体より供給 / 100W以下	
大きさ	幅617×奥行603×高さ1085mm (サトレイ収納時)	
質量	約70kg	

\*A5タテ, B5タテはノンソート時のみ  
ソート/グループ仕分け、スティブルのほか、サドルステッチも可能なフィニッシャです。  
ホールパンチユニット (MJ-6104E) を取り付けることができます。  
※フィニッシャ中継ユニット (KN-2550) が必要となります。  
※中折りはスティブルなしの折りみの機能です。

## ホールパンチユニット (MJ-6007E)

用紙坪量	64~128g/m <sup>2</sup> (OHP等特殊紙不可)
パンチ穴数 (穴径)	2穴 (直径6.5mm)
大きさ	幅126mm×奥行464mm×高さ174mm
質量	約3.3kg

出力紙にパンチ穴を開けることができます。インナーフィニッシャ (MJ-1036-N) に装着して使用します。

## ホールパンチユニット (MJ-6104E)

用紙坪量	64~256g/m <sup>2</sup> (OHP等特殊紙不可)
パンチ穴数 (穴径)	2穴 (直径6.5mm)
大きさ	幅112mm×奥行573mm×高さ323mm (下カバー含まず)
質量	約7kg

出力紙にパンチ穴を開けることができます。マルチポジションステイブルフィニッシャ (MJ-1107)、サドルステッチフィニッシャ (MJ-1108) に装着して使います。

## フィニッシャ中継ユニット (KN-2550)

マルチポジションステイブルフィニッシャ (MJ-1107)、サドルステッチフィニッシャ (MJ-1108) 装着時に必要です。

## 原稿置き台 (KK-4550)

原稿などを置くためのオプションです。

## デスク (MH-2050)

本体標準2段構成の場合に使用できます。  
※ 大きさ (幅762×奥行757×高さ260mm)、質量 (14.7kg)

## 無線LANモジュール (GN-1060)

IEEE802.11b/g/n準拠の無線LAN機能を拡張するためのオプションです。

## アンテナ (GN-3010)

無線LANモジュールに必要なオプションです。

## データ消去オプション (GP-1070)

ハードディスク内の残存データを上書き消去するためのオプションです。

## e-BRIDGE ID Gate (KP-2006)

非接触型ユーザー認証システムを利用する際に必要なオプションです。(FeliCa/MIFARE用)

## メタスキャンオプション (GS-1010)

メタスキャン機能を使用するためのオプションです。

## 外部連携オプション (GS-1020)

内蔵Webブラウザを使用するためのオプションです。

## IPsecオプション (GP-1080)

IPsecを使用するためのオプションです。

## FAXユニット (GD-1320J-X)

FAX機能を拡張するためのオプションです。

## FAXハンドセット (GJ-1140J)

会話をしたり、音声をより明瞭に聞くためのオプションです。

## 回線増設ユニット (GD-1260J-F)

2回線を収容するためのオプションです。

## アクセシブルアーム (KK-2550)

車椅子を利用している方が、開いた自動両面原稿送り装置を閉じるためのアームです。

## Unicode フォントオプション (GS-1007)

SAPシステムから送られるUnicodeのPCL5印刷データをAndaleフォントを使用して印刷するためのオプションです。

## 地紋印刷拡張キット (GP-1190A)

トラッキングおよびコピープロテクションを使用するためのオプションです。

# 価格

## 用紙価格

名称	サイズ	販売単位	希望価格(税別)	
			一箱当たり	一枚当たり
普通紙	P-50S	A3 一箱(500枚×3冊)	8,280円	5.52円
		A4 一箱(500枚×5冊)	6,900円	2.76円
		B4 一箱(500枚×5冊)	10,350円	4.14円
		B5 一箱(500枚×5冊)	5,200円	2.08円
推奨封筒		長形3号	ハート社 レーザー封筒 ホワイト NQP346	
		洋形4号	菅公工業 うずまき封筒 カスタム・4ヨ704	

名称	サイズ	販売単位	希望価格(税別)	
			一冊当たり	一枚当たり
エコクリスタル® (巴川製紙所製)	A3 A4 B4 297×900mm 297×1200mm	一冊(250枚)		
		一冊(250枚)		
		一冊(250枚)		
		一箱(50枚) 一箱(50枚)		
カレカ®耐水光沢紙 (国際紙/バルブ商事製)	A3(光沢厚紙) A4(光沢厚紙) B4(光沢厚紙)	一冊(250枚)	40,000円	160.00円
		一冊(250枚)	23,750円	95.00円
		一冊(250枚)	28,750円	115.00円

## オプション

名称	型名	希望価格(税別)	備考
プラテンカバー	KA-1640PC	8,000円	
自動両面原稿送り装置	MR-3025 取付費	220,000円 6,500円	
多段給紙装置	KD-2015J-N 取付費	150,000円 4,000円	
大容量給紙装置	KD-1031J 取付費	250,000円 6,500円	
インナートレイ	MJ-5006 取付費	15,000円 6,300円	
インナーフィニッシャー ステイプルカートリッジ	MJ-1036-N 取付費 STAPLE-2400	200,000円 6,500円 6,000円	5,000針×3ヶ
マルチポジションステイブル フィニッシャー ステイプルカートリッジ	MJ-1107 取付費 STAPLE-2400	220,000円 6,500円 6,000円	装着には、フィニッシャー中継ユニットが必要です 5,000針×3ヶ
サドルステッチ フィニッシャー ステイプルカートリッジ	MJ-1108 取付費 STAPLE-2400 STAPLE-3100	350,000円 6,500円 6,000円 2,500円	装着には、フィニッシャー中継ユニットが必要です 5,000針×3ヶ 2,000針×4ヶ、サドル用
ホールパンチユニット	MJ-6007E 取付費	50,000円 4,000円	インナーフィニッシャー(MJ-1036-N) に装着可能です
ホールパンチユニット	MJ-6104E 取付費	50,000円 4,000円	マルチポジションステイブルフィニッシャー (MJ-1107)、サドルステッチフィニッシャー (MJ-1108)に装着可能です
フィニッシャー中継ユニット	KN-2550	30,000円	マルチポジションステイブルフィニッシャー (MJ-1107)、サドルステッチフィニッシャー (MJ-1108)を接続する場合に必要です
原稿置き台	KK-4550 取付費	8,000円 4,000円	
デスク	MH-2050	25,000円	

名称	型名	希望価格(税別)	備考
無線LANモジュール	GN-1060 取付費	50,000円 5,000円	IEEE802.11b/g/n準拠の無線LAN 機能を拡張するためのオプションです
アンテナ	GN-3010 取付費	10,000円 5,000円	無線LANモジュール装着時に必要です
データ消去オプション	GP-1070 取付費	80,000円 3,000円	
e-BRIDGE ID Gate	KP-2006 取付費	90,000円 5,000円	FeliCa/MIFARE用
メタスキャンオプション	GS-1010 取付費	80,000円 3,000円	メタスキャン機能を使用するための オプションです
外部連携オプション	GS-1020 取付費	100,000円 3,000円	内蔵Webブラウザを使用するための オプションです
IPsecオプション	GP-1080 取付費	80,000円 3,000円	IPsecを使用するためのオプションです
FAXユニット	GD-1320J-X 取付費	120,000円 11,600円	
FAXハンドセット	GJ-1140J 取付費	16,000円 5,700円	RoHS非対応
回線増設ユニット	GD-1260J-F 取付費	90,000円 8,700円	
アクセシブルアーム	KK-2550	15,000円	
Unicodeフォントオプション	GS-1007 取付費	80,000円 3,000円	
地紋印刷拡張キット	GP-1190A 取付費	150,000円 3,000円	

※本体納入後に取り付ける場合は、別途お見積とさせていただきます。

●本体納入後にオプションを取り付ける場合は、別途出張費がかかります。

●オプションを本体納入と同時に取り付ける場合は、取付費が各3,000円引き(税別)になります。

取付費が3,000円未満の場合は、取付費が無料となります。

●オプションを本体納入後に複数取り付ける場合、2種類目のオプションより取付費が各3,000円引き(税別)になります。

●オプション取付費には、各種ドライバ/ユーティリティのインストールなど、パソコン設定等は含まれておりません。

●記載の価格は、全て希望価格(税別)です。

※希望搬入調整料及びオプション取付費など本資料に掲載の設置・設定に関する価格は通常価格です。特殊作業(階段・クレーン使用など)、当社営業時間外の対応、遠隔地や離島での作業などは、別途料金が必要となります。

## サービス体制について

### サービス支援システムで お客様を強力にバックアップ

万一のお客様からのコールでも、携帯端末を利用した支援システムによりお客様を強力にバックアップ。サービスエンジニアは、お客様到着前に情報を把握し、訪問後は迅速な対処が可能です。リモートデバイスマネジメントシステム(RDMS)をご同意いただいたお客様の場合、各複合機の稼働状況の情報をネットワーク経由で受信し、事前情報に基づき予防保守と消耗品の配送を実施しております。

