

TOSHIBA

Leading Innovation >>>

e-STUDIO4505Ac/5005Ac

A3カラー複合機

もっと自由に、もっと簡単に、もっと自然に



4505Ac

45
カラー
モノクロ
枚/分

5005Ac

50
カラー
モノクロ
枚/分

※ A4ヨコ出力時



Cloud
クラウド連携



Usability
使いやすさ



Unique paper
特殊用紙対応



Security & Management
セキュリティ・管理機能

A4-R

高速印刷と高画質・高機能を備えた 注目のハイスペックマシン

使いやすさ



基本機能のみのシンプル画面や、直感的でスマホライクな操作性「タップ」や「スワイプ」を採用。さらに、使い手のニーズに合わせた「パネルカスタマイズ」で、アイコンの位置、大きさ、デザインなどを独自で選択・表示することも可能。だれもが簡単に使える、シンプルなUIを実現すると共に、ミスなく効率の良い業務のお手伝いをします。

クラウド連携



e-STUDIOの本体画面からクラウド上のデータを印刷したり、クラウド上にスキャンデータを保存できます。また、有線と無線のネットワークを分けて設定でき、社員だけでなく、来客や出張者にもセキュリティを確保しながら、モバイル端末を使ってe-STUDIOを利用することができます。

我々の目指すビジョン

新しいe-STUDIOシリーズ

もっと自由に、もっと簡単に、もっと自然に

思いのままに多様なシーンへの新たな価値を提供します。

円滑なコミュニケーションを実現し、イノベーションを提供します。

人によるこびを、環境にやさしさを提供します。

東芝テックは、あなたの「もっと」を提供します。



ワークスタイルが多様化した現代、より高い自由度が求められています。

e-STUDIOはオフィスのドキュメントソリューションとして、ビジネスの様々なシーンに対応。

外出先やモバイル端末でどこからでもクラウドに連携し、“ユーザーのしたいこと”を実現。

だれもが使いやすい操作性と機能性で、業務の効率化を支援します。

セキュリティ・管理機能



「セキュリティHDD」や「地紋印刷/データ消去オプション」などの機能に加え、情報漏えい抑止に有効な「セキュリティスタンプ」を用意。また、管理面では、カード認証とセットでどのマシンからでも出力できる「マルチステーション印刷」をはじめ、管理者の手を煩わさない機能を装備しています。

特殊用紙対応



1200dpiの高解像度により、鮮明な出力と細線の再現性を実現。POPやシール、マグネットシート、垂れ幕の布をはじめとする特殊用紙に対応することで、ノベルティや販促など、流通・運輸・オフィスなどで幅広く使えます。その他にも、封筒もセットできる給紙カセットといった生産性に直結する便利な機能を搭載しています。

〈機能対応表〉

○=標準 OP=オプション

	出力スピード		コピー	プリント	スキャン	FAX	2回線増設	インターネットFAX	ダイレクトSMTP	PC-FAX		特殊用紙	長尺印刷
	カラー	モノクロ								G3FAX	インターネットFAX		
e-STUDIO4505AC	45	45	○	○	○	OP	OP	○	○	OP	○	○	○
e-STUDIO5005AC	50	50	○	○	○	OP	OP	○	○	OP	○	○	○

※本カタログの製品写真はオプションを装着したものです。



"TOGETHER INFORMATION"ひとりひとりのお客様や組織の持つアイデアやデータを最大限に活かすこと、その創造、記録、共有、管理、発信等、あらゆるシーンで最適化すること——"TOGETHER INFORMATION"は、その実現をめざす私たちのビジョンです。情報をより効率的かつ効果的に伝達し合うこと——それが人々や組織の力を最大限に発揮し、成功につながると私たちは考えます。そのために、私たちは、持てるリソースとノウハウを組み合わせ、様々な業種のお客様それぞれのニーズに合ったソリューションを提供します。そして、それは、より良い未来社会と地球環境に貢献すると信じています。

Mobile & Cloud

外出先でも、スマートフォンからクラウド連携でよりスマートに

クラウドと連携し、シームレスな環境を提供

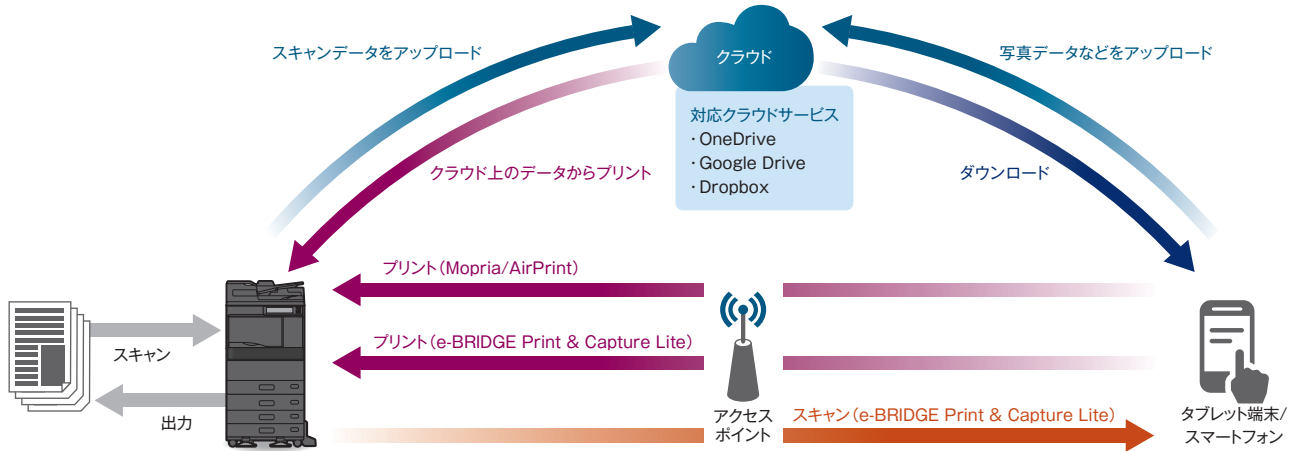

クラウドサービスとの連携

複合機からクラウドサービスを利用して、データの保存や出力ができる

複合機を操作するだけで、クラウド上に保存されたデータを印刷したり、スキャンデータをクラウド上に保存したりできます。クラウドサービスのIDを共有したユーザー同士であれば、いつでもどこでも印刷したり、保存したりすることができます。

※出荷時はOFFに設定されていますので、弊社サービスエンジニアによる設定が必要です。 ※対応できるデータについては、営業担当にお問い合わせください。

e-BRIDGE Print & Capture Lite*

タブレット端末やスマートフォンから印刷やスキャンデータの保存ができる

「e-BRIDGE Print & Capture Lite」は、タブレット端末やスマートフォンからクラウドに登録したデータの印刷や、スキャンデータをクラウドに登録することができる専用アプリケーションソフトです。タブレット端末やスマートフォンに保存された写真 (JPEG) やPDFの印刷、スキャンデータのタブレット端末やスマートフォンへの保存にも対応しています。

*Android端末はGoogle Play、iOS端末はApp Storeより無償にてダウンロードいただけます。
 ※端末のOSにより対応機能が異なります。詳しくは、営業担当またはサービスエンジニアにお問い合わせ下さい。
 ※Dropbox、OneDrive、Google Drive、Box、Evernoteのクラウドサービスに対応しております。(2016年4月時点)
 ※スキャン動作には、自動両面 (MR-3031) / 両面同時 (MR-4000) 原稿送り装置どちらかが必要になります。

Mopria

Androidのスマートフォンやタブレットから、Wi-Fiを利用して印刷することができます。



AirPrint

iOSに標準装備されている印刷機能で、iPhone/iPadなどからWi-Fiを利用して、印刷することができます。

※出荷時はOFFに設定されていますので、弊社サービスエンジニアによる設定が必要です。



●クラウド連携事例 (クラウドを活用して業務効率、利用シーンへの展開)

一般オフィス

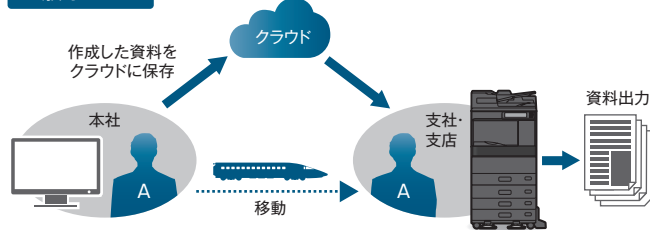

出張先の現地でクラウドに保存されたデータを複合機を操作して印刷できます

メリット

- ① 出力した紙を持ち歩く必要がなく、紛失のリスクが減り、移動も楽になります。
- ② データを持ち歩く必要もなくなり、データ紛失のリスクを減らすことにもなります。
- ③ クラウドに接続できるPCがあれば、直前までデータの変更にも対応できます。

流通業

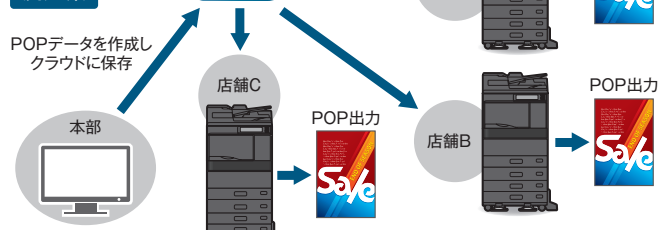

各店舗でクラウドに保存されたデータを複合機を操作して印刷できます

メリット

- ① 店舗ではパソコンの操作が不要なので、誰でも簡単に出力できます。
- ② どの店舗からも同じデータが出力できるので、店舗の統一感を図ることができます。
- ③ データの受け渡しに時間がかからないので、タイムリーなPOPを作成できます。

Usability

使い手のニーズに応える、シンプルで気が利く操作性

より使いやすい操作画面

9型のカラー液晶タッチパネルから、スムーズに操作できます。さらに、画面に表示する機能キーも機体毎にカスタマイズできるなど、使いやすさを高める機能が追加されています。



指先を使った直感的な画面操作

画面のスクロールやボタンの選択などを指先で直感的に操作

タップ

指で画面をタップし、機能を選択する操作です。

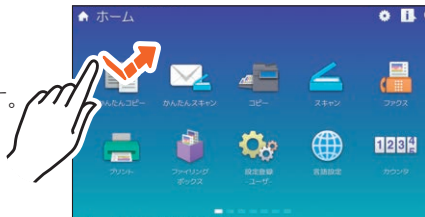

スワイプ

指で画面をタッチしたまま一定方向に指を滑らせ、ページを送ったり、スクロールする操作です。

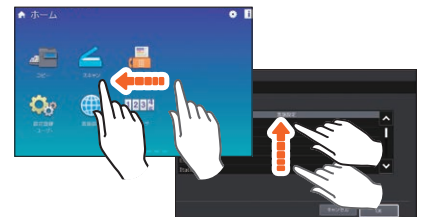

ドラッグ&ドロップ

指で画面のボタンにタッチしたまま、別の場所まで指を移動し(ドラッグ)、離す(ドロップ)ことで、ボタンの位置を移動変更させることができる操作です。

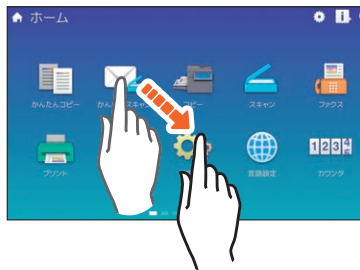

ピンチ操作 (ピンチイン、ピンチアウト)

2本の指で画面をタッチしたまま指を閉じたり(ピンチイン)、開いたり(ピンチアウト)します。スキャンなどのプレビューを、拡大縮小することができる操作です。



ユーザー専用カスタマイズ画面

機体毎に画面の設定ができる

個々の機体毎に、画面の設定ができます。特定機能の利用が多いユーザーは、利用したい操作がすぐに利用でき効率的に業務を進められます。また、認証機能を組み合わせることで、個人毎に画面を設定でき、さらに効率的に業務を進められます。



シンプル画面

基本機能だけの画面で簡単操作

利用頻度の多い基本機能だけの画面です。基本機能の利用が多いユーザーは、簡単に操作できます。

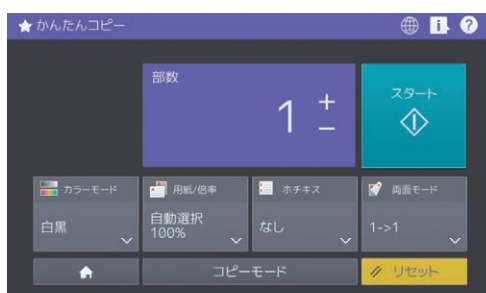

ソフトキー採用

数字の入力も画面上でスムーズに

数字の入力は、画面の中のソフトテンキーを採用。スムーズに入力することができます。



Security & Management

進化した安全性と快適性が豊かに共存

安心のセキュリティ機能で大切な情報をガード

セキュリティHDD

HDD上の全てのデータを暗号化して情報漏えいの抑止に

256bitのAES(Advanced Encryption Standard)方式でHDD上の全てのデータが暗号化されます。また、HDDを盗難された場合でも、他の機器に接続して不正に読み出そうとした際に、データが無効化され、情報漏えいを抑止できます。東芝独自技術を搭載したHDDで、複合機動作に関わる生産性を落とさず、セキュリティ効果を高められます。

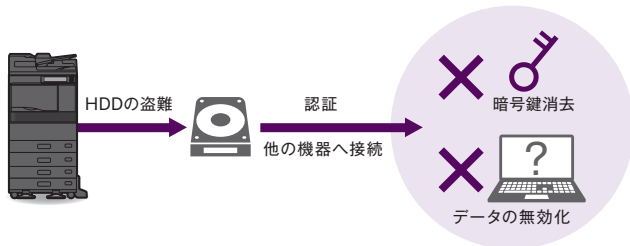

データ消去オプション (GP-1070) *

C P S F

HDDの残存データにデータを上書きして確実に消去

複合機本体内のHDDに残るコピー、プリント、スキャンなどの残存している一時データに、ジョブ終了後、ランダムデータを上書きしてデータを確実に消去します。HDDには上書きされたランダムデータのみを残すことで、残存データからの情報漏えいを抑止します。 *オプション

セキュリティスタンプ

C P F

出力者情報を印字して情報漏えいの抑止に

出力者のID番号などを印字し、情報漏えい時の追跡をしやすくする機能です。情報漏えいの抑止にもなります。



地紋印刷

P

コピーすると浮かび上がる文字を埋め込み不正コピーを抑止

プリントアウトする際に、下地に薄い地紋を埋め込む機能です。地紋の埋め込まれている書類をコピーすると地紋に含まれる文字列が浮かびあがるため、機密書類などに使用すれば、コピーされるのを抑止することができます。

※ご利用の複合機やコピーに使用する複写機、その他の環境、事情によって期待する効果が得られない場合があります。※選べる地紋はモノクロのみ。※出荷時はOFFに設定されていますので、弊社サービスエンジニアによる設定が必要です。

▶▶ トラッキング*

印刷したデバイス・PC・日時などの追跡情報を埋め込みます。

*オプション

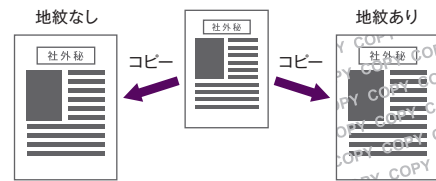

▶▶ コピープロテクション*

コピー禁止のコードを埋め込んで印刷します。コピー/スキャン/FAXを行うと、動作を停止し、複製を防ぎます。

*オプション

ホールド印刷/プライベート印刷

P

機密文書の印刷時や放置プリントの抑止に有効

▶▶ ホールド印刷

パソコンから印刷指示をした際に、複合機本体に印刷データを一旦蓄積し、複合機から印刷指示をしないと紙に出力されません。印刷指示をしても取りに来ない、放置プリントの削減に効果があります。また、出力してから取りに行くまで誰かに見られるリスクを減らせるので、機密文書の出力に向いています。

▶▶ プライベート印刷

ホールド印刷に、パスワードを追加できるプリント機能です。パスワードを知らないと出力できないため、ホールド印刷と比較し、さらにセキュリティ効果が高くなります。

ケアレスミスを防ぎ安心して送受信

誤送信抑止/機密受信

F FASEC 1

FAX番号の入力ミスを抑止し、不在時の受信を制限する機能

▶▶ 誤送信抑止

FAX番号の入力ミスなどにより、誤った宛先に重要な情報を送ってしまわないよう、誤送信を抑止することが可能です。

※出荷時はOFFに設定されていますので、弊社サービスエンジニアによる設定が必要です。

▶▶ 機密受信

FAXを受信した際に、複合機本体に印刷データを一旦蓄積し、複合機から印刷指示をしないと出力されない機能です。機密文書を受信した場合でも、出力された用紙が放置されることがありません。また、ウィークリタイマー機能を活用いただくことで、夜間や休日など、無人状態でのFAX受信のセキュリティに効果があります。

権限の管理や便利機能など、安心して快適な使い心地を実現

部門管理

部門ごとの印刷枚数管理や利用料金の把握

部門コードを利用し、最大1,000件の管理ができます。割当設定（出力枚数などの制限）を利用すれば、出力枚数の管理ができ、出力コストの削減に効果的です。

ユーザー認証

個人ごとに利用できる機能や利用枚数の管理

複合機の使用を個人ごとに認証し、利用できる機能や利用枚数の管理などができます。外部認証サーバーだけでなく複合機本体だけでも利用することができます。

▶▶ e-BRIDGE ID Gate (KP-2007)*

ICカードを利用した認証システム

ICカードを利用し、高度なセキュリティを簡単に利用できる個人認証システムのオプションになります。すでに採用されているICカードを本システムで利用できれば導入コストを抑えることができます。

*オプション ※利用できるICカードの種類・構成については営業担当にお問い合わせください。



Wi-Fi Direct*

アクセスポイントを経由なくとも複合機と接続できるWi-Fi Directに対応

Wi-Fi Directに対応しているため、社内LANに接続していない機器を持ち込んでも、複合機から出力することができます。複合機は既存社内LANとも有線または無線（インフラストラクチャモード）で接続することができますが、Wi-Fi Direct接続と有線または無線（インフラストラクチャモード）接続は、完全に遮断されておりセキュアな環境でお使いいただけます。

*オプション ※有線LANとインフラストラクチャモードは、同時に利用できません。

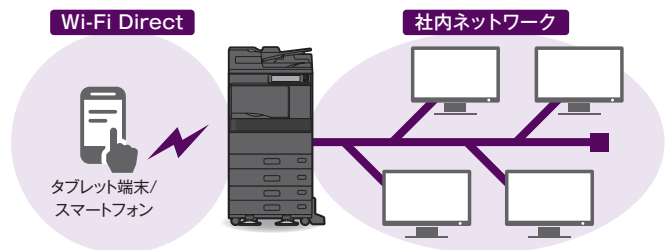

ユニバーサルプリンタドライバ

異なる機種種のe-STUDIOでも1つのプリンタドライバで出力

共通のプリンタドライバを利用し、異なる機種からでも出力することができます。複数台導入されている事務所などインストール作業を省いて利用できます。

マルチステーション印刷*

*オプション

▶▶ どの複合機からでも印刷を取り出せます

ネットワークで連携された最大10台までのどの複合機からもプリントアウトできます

どの複合機からでも出力可能

出力しようと思った複合機が利用されている場合、空いている別の複合機で印刷できるので、待ち時間を少なく効率的に仕事を進められます。

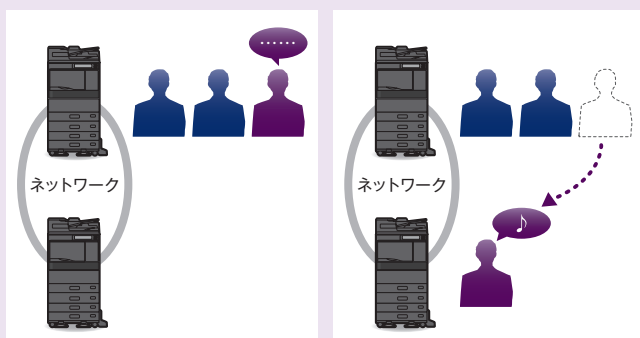

いつも同じ複合機が出力待ち

空いている複合機どちらでも印刷できます

レイアウト変更後の複合機の設定変更不要

どの複合機からでも出力できるので、例えばレイアウト変更した後も、プリンタ設定を直す必要がなく、管理者の方の負担も減らせます。

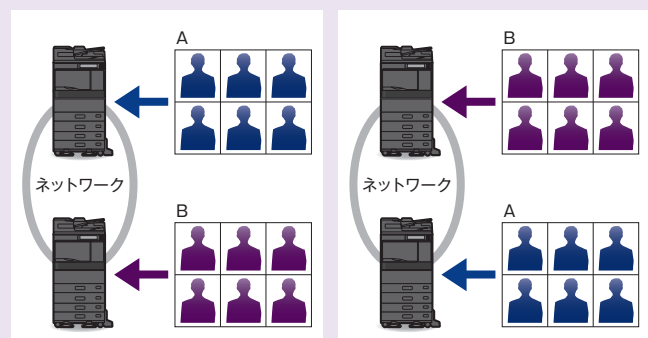

レイアウト変更前、近い複合機で出力

レイアウト変更後、設定変更不要

Copy & Print

高精細画質のプリント出力で、ドキュメントからデザインワークまであざやかに

カラー/モノクロとも45ppm(e-STUDIO4505AC)、50ppm(e-STUDIO5005AC)の素早い文書作成

毎分45ページ(e-STUDIO4505AC)、50ページ(e-STUDIO5005AC)のスピードプリントとともに、スリープモードから12秒で復帰。ウォームアップタイムも約20秒で、電源オフの状態からでも速い立ち上がりで、すばやく出力できます。

多くのシーンや用途に対応可能な便利なプリントで、待ち時間もコストもダウン

特殊用紙印刷

さまざまな用紙でオリジナルPOP作成

オリジナルのノベルティや訴求効果の高いPOPをその場で簡単作成。1枚から内製化でき、制作コストと時間の削減にも貢献します。店舗のPOPやオフィスの案内など、用途は多彩です。

3つの特長

- ① 必要なときにすぐ作れる
- ② 内製化でコスト削減
- ③ 1枚から作れる

特殊用紙のサンプルを差し上げております。詳しくは弊社ホームページをご覧ください。

東芝 特殊用紙

検索

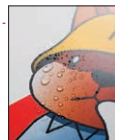

耐水シール

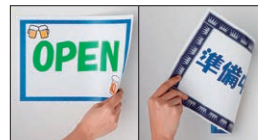

マグネットシート



特殊加工紙



LEDハネル用フィルム



ホルダー

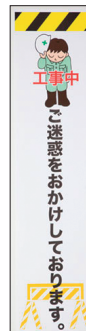

耐水紙



耐水クロス紙

2色印刷

2色を上手に利用して経費削減

黒+指定の1色*を選んで出力する2色プリントや、指定した2色*または単色*でコピーする2色コピー/単色カラーでコストを抑えて出力ができます。

* 黒を含む指定の7色より選択

* 原稿によっては、忠実に再現しない場合があります。その際は、フルカラー機能をご利用下さい。

封筒印刷*

オプションの封筒カセット (MY-1049J) を用意

封筒の大量印刷の際にたいへん便利です。A4(タテ)用紙もセットできます。

*オプション



低温定着トナー採用

印刷できる用紙の種類が多彩

低い温度で定着できるトナーを採用することにより、消費電力を下げる効果とともに、今まで通紙できなかった用紙にも印刷できるようになりました。さまざまな用紙の利用で、複合機の用途が広がります。

Fax (オプション)

高速対応やPC連携で、いまやFAXは新しい領域へ

スーパーG3FAX+2回線対応*1

スーパーG3モデム搭載、0.7秒*2読み取りによりFAXの高速化に対応。さらに、オプションの追加により2回線の収容ができ、2回線同時通信や同報送信時間の短縮が可能です。1台で2台分の通信ができるので、話中率の低減、省スペースも実現できます。

*1 オプション *2 A4判700字程度の原稿(独自)を普通モード(8×3.85本/mm)でガラス面からメモリ入力した場合。

らくらく電子化&コスト削減が実現

ダイレクトSMTP対応

メールサーバーを経由せずにFAX通信

メールサーバーを経由せず通信可能なFAX通信を行います。イントラネットを利用するため拠点の多い企業では、FAX通信費の削減に有効です。



※出荷時はOFFに設定されていますので、弊社サービスエンジニアによる設定が必要です。

ネットワークFAX

パソコンから直接FAX送信

▶▶ PC-FAX送信

パソコンで作成した文書を、パソコンから直接FAX送信することができます。FAX用にプリントアウトする手間、費用を抑えることができます。

インターネットFAX対応

FAX通信費の削減に貢献

インターネット網を利用して、FAX通信を行います。FAX通信費の削減に効果があります。

※インターネットFAXを利用するにはメールサーバーが必要です。



Scan 多彩なスキャン機能ですっきりペーパーレス保存

A3スキャナ搭載

カラー、モノクロ毎分240ページ*(A4ヨコ、300dpi)のフルカラースキャナを搭載し、ドキュメントの電子化をサポートします。

*オプション装着時

スキャンの活用で書類をスッキリ保管

スキャン to 機能

スキャンしたデータを用途別にさまざまな方法で送信

スキャンしたドキュメントを5つの方法から選択して送信できます。複合機操作だけでスキャンとデータを配信でき、簡単に情報発信や情報共有が実現できます。

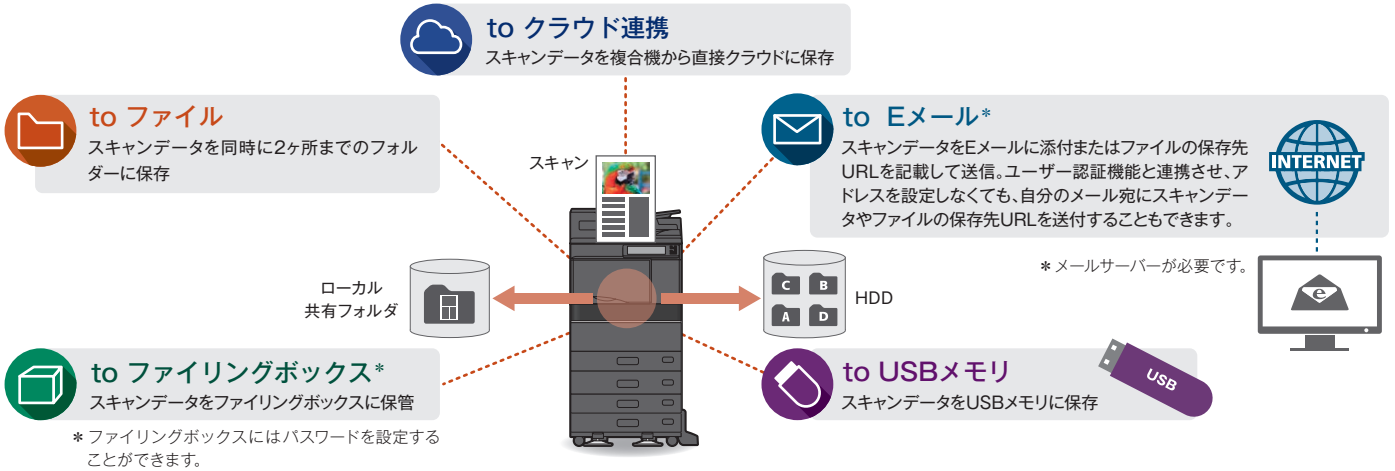

ミスや無駄をなくして見やすく電子化

OCRオプション (GS-1080)*

スキャンしたデータを文字認識して便利に活用

紙文書をスキャンし、エクセル、ワード、パワーポイントに変換することや、OCR(光学文字認識機能)処理した検索用テキストデータを追加した透明テキストPDFを作成することができるオプションです。配布された紙文書を電子データ化して再利用したり、大量の紙文書をスキャンしても、検索しやすくなります。作業の効率化や、保管スペースの削減などに効果があります。

*オプション

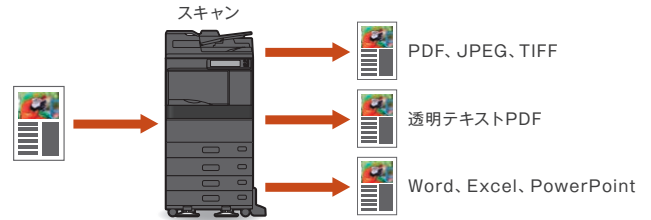

高圧縮&暗号化PDF

スキャンしたPDFをメールに添付して送付する際の便利な機能

画像やテキストのデータ圧縮時に起きる劣化を少なくし、約1/10にまで圧縮する高圧縮PDFを採用。暗号化PDFでは、ファイルを開く際にパスワードを要求する、印刷、変更を禁止するなど、セキュリティを高めています。

*高圧縮と暗号化は同時に設定できません。

原稿の読取時間を大幅に短縮

両面同時スキャン*

両面原稿を同時にスキャンすることで大幅な時間短縮に

オプションの両面同時原稿送り装置(MR-4000)を利用すれば、原稿の裏表を同時にスキャンし、読取時間の削減をするとともに、通紙距離も短くなり、原稿への負担軽減にもなります。また、91mm×55mmのサイズの原稿も通せ、コピーすることができます。

*オプション

通紙できる大きさの実寸サイズ
(91mm×55mm)

COMPANY NAME
東芝 太郎
TARO TOSHIBA

〒000-0000
東京都品川区 00-00
www.companyname.com
Info@website.com
(123) 456 7890

さまざまなタイプのフィニッシャを装着することで、ソート、ホチキス、パンチ、中折り、簡易製本などが簡単に行えます。多部数の会議資料や提案資料などの作成にたいへん便利です。

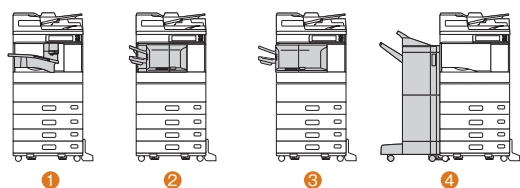

ソート	ホチキスソート	マニュアルステイブル
ソート 1,2,3 1,1,1 1,2,3	ホチキスソート ステイブル位置	マニュアル マニュアル
パンチ	製本+中折り	製本+サドルステッチ
パンチ穴(2穴)	製本+中折り	製本+サドルステッチ

オプション	排紙先指定	ソート	ホチキスソート	マニュアルステイブル	パンチ	製本+中折り	製本+サドルステッチ
① インナートレイ (MJ-5015)	F	-	-	-	-	-	-
② インナーフィニッシャ (MJ-1042)	F	○	○	-	-	-	-
③ インナーフィニッシャ (MJ-1042) + ホールパンチユニット (MJ-6011E)	F	○	○	-	○	-	-
④ マルチポジションステイブルフィニッシャ (MJ-1109)	C P	○	○	○	-	-	-
⑤ マルチポジションステイブルフィニッシャ (MJ-1109) + ホールパンチユニット (MJ-6105E)	C P	○	○	○	○	-	-
⑥ サドルステッチフィニッシャ (MJ-1110)	C P	○	○	○	-	○	○
⑦ サドルステッチフィニッシャ (MJ-1110) + ホールパンチユニット (MJ-6105E)	C P	○	○	○	○	○	○

※ ④⑤⑥⑦のFAXは本体の排紙トレイに出力されます。

各機能の紹介 ●排紙先指定：コピー/プリントで排紙先を指定します。●ソート：原稿と同じページ順に、1部ごとに仕分けした状態で排紙します。●ホチキスソート：ホチキス留めして排紙します。●マニュアルステイブル：手でホチキス留め操作のみを行います。●パンチ：パンチ穴を開けます。●製本&中折り：製本と中折りを組み合わせて行います。●製本&サドルステッチ：製本とサドルステッチを組み合わせて行います。

》 Ecology 自然と環境にやさしい、再生原料や省エネへの取り組み

さまざまな環境基準にいち早く対応



エコマーク商品
省エネ・3R設計
認定番号 15 155 045



RoHS指令対応

2006年からEUで施行された「RoHS指令(EU電気電子機器特定有害物質使用制限指令)」で求められる基準に対応しています。

東芝グループエクセレントECP認定*取得。この製品は優れた省エネ、省資源効果により認定されました。

* 東芝グループでは、より優れた環境調和型製品の創出にむけて、業界トップ(製品認定時)の主要環境性能を有する製品を「エクセレントECP」として認定し、創出の拡大に取り組んでいます。

》 Other Functions その他の機能

その他のプリント機能

インデックス紙印刷/定型サイズ変倍/手動変倍/グループ/両面印刷/ページ集約/ポスター印刷/白紙ページ消去/表紙・裏表紙挿入/シート挿入/自動カラー選択/白黒印刷/白黒反転(XPSのみ)/画質調整(ハートーン/スムーシング/濃度調整/解像度)/スタンプ/オーバーレイファイル/180度回転/鏡像*1/反転*2/予約印刷/プライベート印刷/お試し印刷/ホールド印刷/タンデム印刷/プリント to ファイリングボックス/タンデム印刷/USBダイレクト印刷/Googleクラウドプリント*3/ジョブスキップ/オフセット排紙*

その他のコピー機能

予約コピー/割り込みコピー/お試しコピー/回転コピー/手差し用紙サイズ指定/自動用紙サイズ指定/自動用紙選択/混在サイズコピー/自動倍率選択/手動変倍/フォトズーム/センタリングコピー/濃度調整/グループ/ソート/縦横交互出力/両面コピー/ページ集約/とじしろ/表紙モード/シート挿入モード/日付・時刻付加/ページ付加/トリミング/マスキング/鏡像/ネガポジ反転(白黒/フルカラー時)/縦横独立変倍/白紙ページ除去/枠消し/ブック中消し/ページ連写/原稿外消去/ビルドジョブ/全面複写/カラーバランス/RGB調整/下地調整/シャープネス/色相調整/彩度調整/イメージリビート/コピー to ファイリングボックス/コピー andファイル/用紙残量表示/白紙ページ除去/オフセット排紙*/画像ログ*3

その他のスキャン機能

カラーモード(4種)/解像度(6種)/原稿モード(3種)/画像回転/両面モード/混在サイズ原稿/圧縮率(3種)*3/白紙ページ除去/原稿外消去/濃度調整/コントラスト/下地調整/シャープネス/彩度/RGB調整/プレビュー/暗号化(共有フォルダに保管/Eメール送信/USBに保管時)/パスブラウザ/画像ログ*3

その他のFAX機能

リダイヤル(自動)/原稿サイズ指定/異幅サイズ混載/解像度(3種)/原稿モード(3種)/濃度調整/両面原稿入力/メモリ送信/ダイレクト送信/ECM/海外指定/回線指定/メールボックス通信/プレビュー/オフフック送信/オフフック送信/トーン送出/自動受信/手動受信/TEL・FAX自動切り替え受信/リモート受信/メモリ受信/順次同報送信(最大400宛先、内グループ指定は最大200グループまで)/送信予約(最大100ジョブまたは、総宛先数2,000宛先まで)/ガラス面読み取り/通信履歴/優先送信予約/ポーリング通信/Fコード通信(親展・掲示板・中継同報)/チェーンダイヤル時刻指定送信/復活送信/機密受信/時刻指定送信/送信状添付送信/FAX送信 to ファイル/回転送信/発信元記録/縦横交互排紙/両面原稿送信/回転受信/同一宛先優先送信/中間調(256階調)/発信元記録/給紙段固定/ダイヤル対応/ビジー転送(サブダイヤル)/統合アドレス帳[最大3,000宛先、内グループ登録は最大200グループまで(最大400宛先/グループ)]/送信画像ログ*3

その他のインターネットFAX機能

解像度(3種)/原稿モード(3種)/濃度調整/両面原稿入力/メモリ送信/タイトル入力/本文入力/優先送信/自動受信/手動受信/同報送信(最大400宛先)/回転送信/ガラス面読み取り

* オプション *1 Universal Printer 2(PostScript) / Universal XPSプリンタドライバでのみ有効 *2 Universal Printer 2(PostScript) / Universal XPS / Universal PS3プリンタドライバでのみ有効 *3 出荷時はOFFに設定されていますので、弊社サービスエンジニアによる設定が必要です。

関連商品

ビジネスを加速させる、課題解決に優れたソリューションのご紹介(有償)

新しいワークスタイルを実現するエコソリューション

Loops ペーパーリユースシステム

消せるトナーで用紙を再利用するLoopsペーパーリユースシステムが、新しいオフィスのワークスタイルを実現します。

環境性 用紙を5回使用で、約50%のCO₂を削減

経済性 印刷枚数を減らさず、使用枚数を低減

効率性 業務フローを維持しながら、用紙の循環を促進



Loops特設サイトでは使用例やお客様インタビューなどをご覧頂けます。

ペーパーリユースシステム



オフィスでのITお悩み解消ツール

IT-GentleCare アイティージェントルケア

IT関連のトラブル解決からセキュリティ対策まで、4つのメニューで安心をご提供します。

① ご利用中のパソコンやネットワークで発生したトラブルについて、的確でスピーディーな復旧支援をいたします。



IT-GentleCare イメージキャラクター

障害発生



- インターネットに接続できない
- メールが受信できない
- オフィスアプリが起動しない

自動復旧 ツール

コールセンター

リモート ツール

オペレーターが対応

トラブル解消をサポート

サービスエンジニア 訪問要請*

対応要請代行 (ベンダー・メーカーへ)

*サービスエンジニアの訪問要請は当社が必要と判断した場合に限らせて頂きます。

- ② 社内ネットワークに接続のIT機器管理をするクラウドサービス。IT機器の各種設定や情報管理が簡単に出来ます。
- ③ スマートフォンやタブレット端末の管理、セキュリティ。盗難・紛失・情報漏えいの不安を解消します。 ※オプション
- ④ エクセルやワードなどの初級操作をサポート。簡単ツールとオペレーター対応でパソコン操作を支援します。

詳細はホームページをご覧ください。



レスペーパー会議システム

e-BRIDGE Hybrid Document イーブリッジハイブリッドドキュメント

会議資料のレスペーパー化を実現し、会議の運営を効率化します。

- Point ①** 会議資料のレスペーパー化でコストと手間を大幅に削減
- Point ②** 会議運営を簡単に効率化
- Point ③** セキュリティ面でも安心

•マルチデバイス対応

対応端末は、iPad、Android タブレット、Windows タブレット/PCと多彩です。



•e-BRIDGE Hybrid Documentの利用イメージ
会議の作成～進行をスムーズに行えます。



詳細はホームページをご覧ください。



東芝テック株式会社

〒141-8562 東京都品川区大崎 1-11-1 ゲートシティ大崎ウエストタワー

ホームページ <http://www.toshibatec.co.jp/>

0120-201877

受付時間：9:00～12:00、13:00～17:00(土・日・祝祭日および年末年始、弊社休業日を除く)

◎お問い合わせは…

- 資料の内容は、お断りなしに変更することがありますのでご了承ください。
- 本誌の記載内容は2016年5月現在のものです。



e-STUDIO4505AC/5005AC

価格と保守サービスのご案内

複合機本体

名 称	本体希望価格(税別)	希望搬入調整料(税別)	備 考
e-STUDIO4505AC	2,090,000円	36,000円	本体希望価格には、感光体・現像剤・トナー等の消耗品および、運搬・設置・撤去・廃棄に伴う費用は含まれておりません。ご使用にあたっては保守サービスが必要となります。希望搬入調整料には、機械本体の輸送および開梱・据付・調整が含まれます。オプション装着には、別途取付費が必要となります。
e-STUDIO5005AC	2,300,000円	36,000円	

※お客様からご使用済商品を下取りさせていただく際には、搬出搬去費をご負担いただきます。搬出搬去費用など詳しい内容につきましては営業担当、サービスエンジニアにおたずねください。

保守サービス

東芝コピーチャージシステム [TCC]

e-STUDIO4505AC/5005ACを安定した状態でお使いいただくため保守サービス契約を結んでいただき、お客様が使用されたカウント数に応じたプリント料金をお支払いいただくサービス方式です。

- ① プリント料金は、カウンタ数値により毎月算出されます。
- ② 万一のご要請にお応えするためサービス体制を整え、サービスエンジニアによる調整・消耗品の交換・定期点検・必要な場合には部品の交換も実施いたします。
- ③ 東芝コピーチャージシステムの保守契約の有効期限は5年間です。

希望価格(税別)			備 考
月間最低料金	7,600円		
月間カウント数	フルカラーモード	2色/モノカラーモード	モノクロモード
1~1,000カウントまで	40.0円/カウント	20.0円/カウント	8.5円/カウント
1,001~3,000カウントまで	34.0円/カウント	17.0円/カウント	7.0円/カウント
3,001カウント以上	29.0円/カウント	14.5円/カウント	6.0円/カウント

- 月間最低料金はフルカラーモード、2色/モノカラーモード、モノクロモードの各月間プリント料金の合計が7,600円未満(税別)の場合に適用されます。
- FAX受信紙出力、パソコンからのプリントアウトもプリントカウントに含まれます。
- 長尺用紙への印刷時、用紙長によってカウント数が異なります。詳しくは営業担当またはサービスエンジニアにおたずねください。
- 東芝コピーチャージシステムの希望価格には、現像剤などの消耗品類、および保守サービス(感光体をお貸しし、機器を安定した状態でお使いいただくため点検・調整を行います)料金が含まれています。ただし用紙代は含まれておりません。希望価格は、当社営業時間に作業を実施する場合の料金です。当社営業時間外の対応に関しては、別途料金が必要となります。
- 保守契約期間は、契約日から5年間となります。5年以降の契約期間延長は最長2年迄とし料金が10%アップします。
- 各種ドライバ/ユーティリティ(プリンタドライバ等)のインストールなど、パソコンの設定等は含まれておりません。
- 当社はこの機器の補修用性能部品を製造打ち切り後、7年保有しています。
- スポットサービスにつきましては営業担当またはサービスエンジニアにおたずねください。

※本資料に掲載の希望搬入調整料及びオプションの取付費、設定・保守サービスに関する価格は通常価格です。

特殊作業(階段・クレーン使用など)、当社営業時間外の対応、遠隔地や離島でのご利用については、別途お見積りとさせていただきます。

※上記価格は複合機本体納入と同時に進行場合の価格となります。複合機本体納入後に作業を行う場合は別途下記出張料金が加算されます。

・弊社最寄サポートセンターより(50km未満)7,000円・弊社最寄サポートセンターより(50km以上)10,000円

※サービスエンジニアによる複合機設置環境事前調査には、出張料金+環境調査料金として3,500円/30分が必要となります。

ご不明な点は営業担当またはサービスエンジニアにおたずねください。資料の内容は、お断りなしに変更することがありますので、ご了承ください。本誌の記載内容は2016年5月現在のものです。

おすすめシステム

コピー/プリント/スキャン 4段モデル

コピー・プリント・スキャンを4段給紙でサポート。
ハイボリューム出力も効率的に。

コピー プrint
スキャン

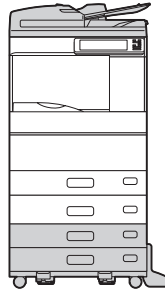

	e-STUDIO4505AC (FC-4505AC-JPD)	e-STUDIO5005AC (FC-5005AC-JPD)
本体	2,090,000円	2,300,000円
自動両面原稿送り装置 (MR-3031)	220,000円	220,000円
多段給紙装置 (KD-2018J)	150,000円	150,000円
システム希望価格 (税別)	2,460,000円	2,670,000円
希望搬入設置料・取付費 (税別)	40,500円	40,500円

コピー/プリント/スキャン*/FAX 4段モデル

コピー・プリント・スキャン*・FAXをフル活用。
インナートレイを装着して、FAXジョブを仕分け。

コピー プrint
スキャン* FAX

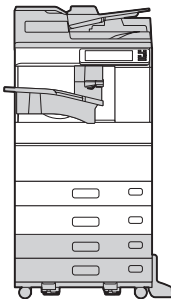

	e-STUDIO4505AC (FC-4505AC-JPD)	e-STUDIO5005AC (FC-5005AC-JPD)
本体	2,090,000円	2,300,000円
両面同時原稿送り装置 (MR-4000)	280,000円	280,000円
インナートレイ (MJ-5015)	15,000円	15,000円
多段給紙装置 (KD-2018J)	150,000円	150,000円
FAXユニット (GD-1370J)	105,000円	105,000円
システム希望価格 (税別)	2,640,000円	2,850,000円
希望搬入設置料・取付費 (税別)	53,400円	53,400円

*両面同時読み取り

フルモデル

多彩なフィニッシングが可能な
サドルステッチフィニッシャを装着して、
効率的に資料を作成。

コピー プrint
スキャン* FAX

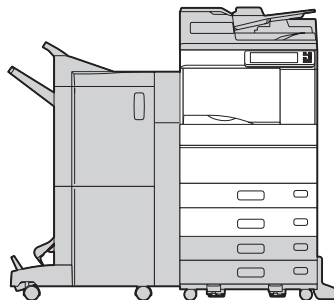

	e-STUDIO4505AC (FC-4505AC-JPD)	e-STUDIO5005AC (FC-5005AC-JPD)
本体	2,090,000円	2,300,000円
両面同時原稿送り装置 (MR-4000)	280,000円	280,000円
多段給紙装置 (KD-2018J)	150,000円	150,000円
サドルステッチフィニッシャ (MJ-1110)	350,000円	350,000円
ホールパンチユニット (MJ-6105E)	50,000円	50,000円
FAXユニット (GD-1370J)	105,000円	105,000円
システム希望価格 (税別)	3,025,000円	3,235,000円
希望搬入設置料・取付費 (税別)	54,600円	54,600円

*両面同時読み取り

オプション構成

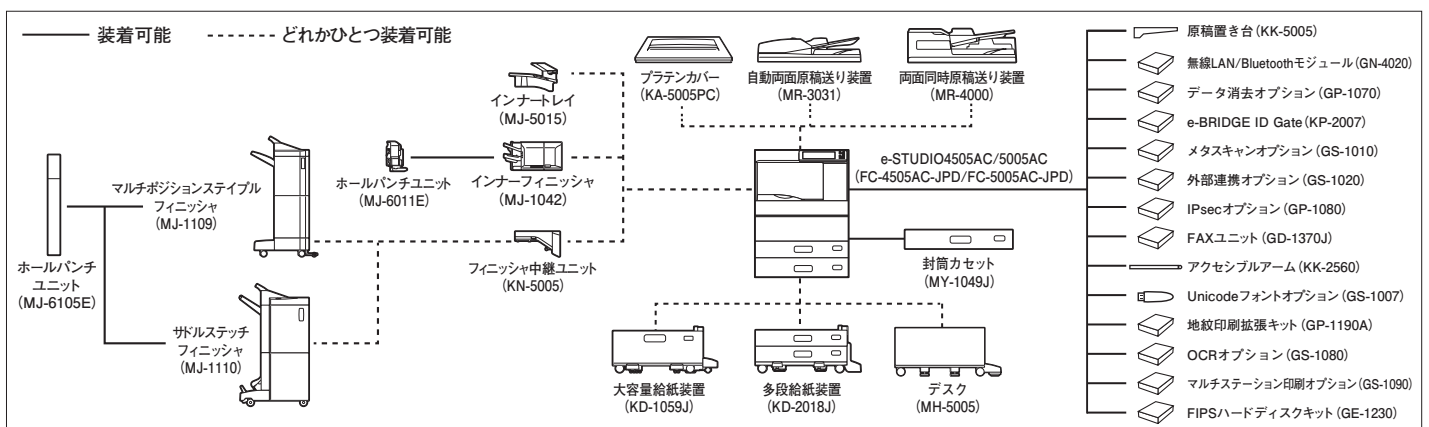

価格

用紙価格

名称	サイズ	販売単位	希望価格(税別)		名称	サイズ	販売単位	希望価格(税別)		
			一箱当たり	一枚当たり				一冊当たり	一枚当たり	
普通紙	P-50S	A3	一箱(500枚×3冊)	8,280円	エコクリスタル® (巴川製紙所製)	A3	一冊(250枚)	オープン価格	オープン価格	
		A4	一箱(500枚×5冊)	6,900円		A4	一冊(250枚)			
		B4	一箱(500枚×5冊)	10,350円		B4	一冊(250枚)			
		B5	一箱(500枚×5冊)	5,200円		297×900mm 297×1200mm	一箱(50枚)			
推奨封筒	角形2号	ハート社	レーザー封筒	ホワイト	KQP228	カレカ®耐水光沢紙 (国際紙パルプ商事製)	A3(光沢厚紙)	一冊(250枚)	40,000円	160.00円
	長形3号	ハート社	レーザー封筒	ホワイト	NQP346		A4(光沢厚紙)	一冊(250枚)	23,750円	95.00円
	長形3号	ハート社	クオリスホワイト	NQ328	B4(光沢厚紙)		一冊(250枚)	28,750円	115.00円	
	長形3号	今村紙工	プリンタ封筒	PRF-110						
	洋形4号	菅公工業	うずまき封筒	カスタム4	ヨ704					

オプション価格

名称	型名	希望価格(税別)	備考	名称	型名	希望価格(税別)	備考
プラテンカバー	KA-5005PC	8,000円		原稿置き台	KK-5005	8,000円	
自動両面原稿送り装置	MR-3031	220,000円		取付費		4,000円	
	取付費	6,500円		アクセシブルアーム	KK-2560	15,000円	
両面同時原稿送り装置	MR-4000	280,000円		FAXユニット	GD-1370J	105,000円	2つ装着することにより、 最大2回線使用できます。
	取付費	7,500円			取付費(1回線目)		
封筒カセット	MY-1049J	65,000円		取付費(2回線目)		8,700円	
	取付費	3,000円		無線LAN/Bluetooth モジュール	GN-4020	50,000円	
多段給紙装置	KD-2018J	150,000円		取付費		3,000円	
	取付費	4,000円		e-BRIDGE	KP-2007	90,000円	
大容量給紙装置	KD-1059J	250,000円		ID Gate		5,000円	
	取付費	6,500円		データ消去 オプション	GP-1070	80,000円	
デスク	MH-5005	25,000円		取付費		3,000円	
インナートレイ	MJ-5015	15,000円		IPsecオプション	GP-1080	80,000円	
	取付費	6,300円		取付費		3,000円	
マルチポジションステイブル フィニッシャ	MJ-1109	220,000円	装着には、フィニッシャ中継ユニットが必要です。	地紋印刷拡張キット	GP-1190A	150,000円	
	取付費	6,500円		取付費		3,000円	
ステイブルカートリッジ	STAPLE-2400	6,000円	5,000針×3ヶ	メタスキャン オプション	GS-1010	80,000円	
サドルステッチ フィニッシャ	MJ-1110	350,000円	装着には、フィニッシャ中継ユニットが必要です。	取付費		3,000円	
取付費	6,500円			外部連携 オプション	GS-1020	100,000円	
ステイブルカートリッジ	STAPLE-2400	6,000円	5,000針×3ヶ	取付費		3,000円	
ステイブルカートリッジ	STAPLE-3100	2,500円	2,000針×4ヶ、サドル用	Unicode フォントオプション	GS-1007	80,000円	
フィニッシャ 中継ユニット	KN-5005	30,000円	マルチポジションステイブルフィニッシャ (MJ-1109)、サドルステッチフィニッシャ (MJ-1110)に装着する場合に必要です。	OCRオプション	GS-1080	50,000円	
	取付費	3,000円			取付費		3,000円
インナーフィニッシャ	MJ-1042	200,000円		マルチステーション 印刷オプション	GS-1090	60,000円	
取付費	6,500円			取付費		3,000円	
ステイブルカートリッジ	STAPLE-2400	6,000円	5,000針×3ヶ	FIPS ハードディスクキット	GE-1230	30,000円	本体納入後に取り付ける場合、 バックアップ等にかかる費用は別途 お見積もりとさせていただきます。
ホールパンチ ユニット	MJ-6011E	50,000円	インナーフィニッシャ(MJ-1042) に装着可能です。		取付費		
取付費	4,000円						
ホールパンチ ユニット	MJ-6105E	50,000円	マルチポジションステイブルフィニッシャ (MJ-1109)、サドルステッチフィニッシャ (MJ-1110)に装着可能です。				
取付費	4,000円						

- 本体納入後にオプションを取り付ける場合は、別途出張費がかかります。
- オプションを本体納入と同時に取り付ける場合は、取付費が各3,000円引き(税別)になります。
- オプションを本体納入後に複数取り付ける場合、2種類目のオプションより取付費が各3,000円引き(税別)になります。
- オプション取付費には、各種ドライバ/ユーティリティのインストールや、パソコン設定等は含まれておりません。
- 記載の価格は、全て希望価格(税別)です。

その他商品

名称	希望価格(税別)	備考
キャスター付き機器用地震対策製品 (昭電製)	14,000円 取付費 1,000円	地震発生時に、複合機の移動を抑止する補助器具です。震度6相当*まで対応。 1セット:4個 ※耐震性能は使用環境により異なります。

複合機サポートメニュー

■ 基本サポートメニュー

サポートメニュー	希望価格(税別)	備考
複合機ネットワーク設定サービス	15,000円/台	複合機本体にIPアドレスや連携するメールサーバーの登録作業、複合機のメールアドレスの登録作業を行います。また、クライアントPC5台へのプリンタ/スキャナドライバのインストール作業、およびアドレス帳に10件の宛先を登録します。
ドライバ追加インストールサービス	2,000円/PC1台	複合機ネットワーク設定サービスに加え、追加インストール作業を行います。
ドキュメント転送設定基本サービス	10,000円/10個まで	データの転送設定およびテンプレートの複合機設定を行います。
ドキュメント転送設定追加サービス	500円/個	ドキュメント転送設定基本サービスに加え、追加の設定を行います。
ファイリングボックスデータ移行設定メニュー	50,000円/台	当社複合機のファイリングボックスデータの移行作業を行います。 ※対応機種については、営業担当またはサービスエンジニアにお問い合わせください。
アドレス帳データインポートサービス	4,000円/台	当社指定フォーマットで提供いただいたアドレス帳データの登録を行います。
アドレス帳データ作成サービス	7,500円/台	事前に提供いただいた宛先情報から、40宛先のアドレス帳データを作成し、登録を行います。
アドレス帳追加データ作成サービス	2,500円/10宛先	アドレス帳データ作成サービスに加え、追加の登録を行います。
アドレス帳共通設定サービス	3,500円/回	同期対象の複合機に、共通アドレス帳を同期する設定を行います。
データバックアップサービス	2,500円/台/回 (初回USBメディア付)	複合機のアドレス帳、テンプレート、部門管理のバックアップデータを取得し、提供します。 初回サービス提供時はUSBメディアに保存いたします。 2回目以降同じUSBを利用する場合は、1,000円/台引きになります。
内部認証設定メニュー	50,000円/台	内部認証を行うための設定を行います。事前に、認証設定に必要な諸情報の提供が必要となります。
内部認証共通設定メニュー	3,500円/回	同期対象の複合機に、内部認証設定の同期を行います。
外部認証設定メニュー	個別見積	外部認証を行うための設定を行います。
マルチステーション印刷設定サービス	53,500円/台	内部認証を利用してマルチステーション印刷を利用できるようにする設定費用です。 内部認証設定費用も含まれています。外部認証を利用する場合は、個別見積になります。
インターネットFAX・設定サービス	3,500円/台	インターネットFAXの設定をします。
部門管理設定メニュー	35,000円/台	エクセルまたはCSVで提供頂いたデータを複合機本体に設定します。
ホーム画面カスタム設定サービス	3,500円/台	お客様の要望に沿いホーム画面をカスタマイズした操作パネルを作成します。
稼働定期レポート基本サービス	2,000円/回	同時に10台までのカウンタ使用実績、部門管理使用実績の報告をするサービスです。
稼働定期レポート追加サービス	200円/台	稼働定期レポート基本サービスに台数を追加して報告をするサービスです。
ハードディスクデータ消去サービス	基本料金 1~10台 8,000円 11~50台 16,000円 消去料 10台まで 4,000円/台 50台まで 3,500円/台	ハードディスクに記録されているデータの消去を行います。 物理破壊、磁気消去、2方式から選択できます。 51台以上は、個別見積になります。 基本料金は、本サービスのお申し込みごとに発生いたします。 消去料は、台あたりの一律料金になります。
ハードディスクデータ消去証明書発行サービス	5,000円/通	ハードディスクデータ消去サービスでデータ消去を実施した証明書を発行します。 1通で、10台まで記載できます。

■ 拡張サポートメニュー

サポートメニュー	希望価格(税別)	備考
ダイレクトSMTP設定サービス	3,500円/台	ダイレクトSMTPの設定をします。
e-BRIDGE Plus プラグイン設定サービス	3,500円/台	当社指定のクラウドサービスで、お客様がお持ちのアカウントと複合機の連携設定を行います。
ユーザータイプインストールサービス	3,500円/台	複合機本体に、特殊用紙対応の設定をします。
AirPrint 設定サービス	3,500円/台	複合機にAirPrint出力の設定をします。

時間外サポート

時間外総合サポート		機体ごとの複合機保守の時間外コール受付と訪問サポートを実施いたします。			各曜日、時間帯毎の価格になります。 (注) 一部の保守エリアは除く ※1 土曜日12:00~17:30の加入が必須です。 ※2 日曜日 8:45~17:30 の加入が必須です。
	8:45~12:00	12:00~17:30	17:30~20:00		
月~金	標準受付	標準受付	1,000円/月		
土 ^(注)	標準受付	1,800円/月	1,000円/月 ^{※1}		
日曜・祝日 ^(注)	3,600円/月		1,000円/月 ^{※2}		

時間外コール受付サポート		機体ごとの複合機保守の時間外コール受付を実施いたします。訪問サポートが必要な際は、標準受付時間での対応になります。			各曜日、時間帯毎の価格になります。 (注) 一部の保守エリアは除く ※1 土曜日12:00~17:30の加入が必須です。 ※2 日曜日 8:45~17:30 の加入が必須です。
	8:45~12:00	12:00~17:30	17:30~20:00		
月~金	標準受付	標準受付	500円/月		
土 ^(注)	標準受付	500円/月	500円/月 ^{※1}		
日曜・祝日 ^(注)	1,000円/月		500円/月 ^{※2}		

IT サポートサービス

■ ネットワークサービスメニュー

サポートメニュー	希望価格(税別)	備考
LAN 工事サービス	個別見積	お客様のIT機器環境に合わせたネットワーク配線の設計から敷設まで実施いたします。
プライベート IP サービス	PIPベーシック(IP-VPN) 月額利用料:¥19,800~	豊富なアクセス回線を選べるWANサービスです。 ネットワークサービス、ネットワーク監視、ハードウェア保守(ルータ保守)などITインフラをアウトソーシングにて丸ごと任せられる当社独自のサービスです。
	PIP Type V(インターネットVPN) 月額利用料:¥1,250~	
	PIP Type DO+(モバイル) 月額利用料:¥2,850~	
テック光ファミリータイプ	東日本エリア 月額利用料:¥4,700~ 西日本エリア 月額利用料:¥4,900~	光ファイバーによるベストエフォート型のアクセス回線を提供サービスです(戸建タイプ)。
テック光マンションタイプ	東日本エリア 月額利用料:¥2,800~ 西日本エリア 月額利用料:¥2,900~	光ファイバーによるベストエフォート型のアクセス回線を提供サービスです(集合住宅タイプ)。
テック光電話	ベーシック 月額利用料:¥500~ オプション+(プラス) 月額利用料:¥1,500~	テック光のオプションサービスとして提供するIP電話サービスです。
ウイルス防御サポートサービス	初期設定費用:¥72,000~ 月額基本料金:¥10,000~	ご利用機器のウイルス感染を未然に防止するための防御サポートサービスです。 お手軽に導入できるクラウドサービスにて提供いたします。

■ IT-GentleCare 価格表

導入時サービス内容	標準価格	備考
初期導入費用	25,000円	初回導入時のみ必要です。
訪問設定サービス	基本 20,000円	IT-GentleCareツールインストール費用。
	追加 3,000円/台	IT-GentleCareツールインストール追加費用。

導入後サービス内容	標準価格	備考
基本バック(5台)*	3,800円/月	パソコンやネットワークで発生したトラブルの復旧支援をするツールです。
基本追加デバイス	500円/月	基本バックの対象台数を増やします。
モバイルデバイス管理(MDM)	300円~/月	モバイルデバイスのアプリケーションや機器の管理をするツールです。
PCヘルプデスク(5台)	1,700円/月	簡単なパソコンの操作方法をサポートします。
追加PCヘルプデスク	800円/月	PCヘルプデスクの対象台数を増やします。
無線LANサポート	1,500円/台/月	アクセスポイントの管理をします。

※1年間ごとの契約です。2年目以降は自動更新となります。

サービス体制について

サービス支援システムで お客様を強力にバックアップ

万一のお客様からのコールでも、携帯端末を利用した支援システムによりお客様を強力にバックアップ。サービスエンジニアは、お客様訪問前に情報を把握し、訪問後は迅速な対応が可能です。リモートデバイス管理システム(RDMS)をご同意いただいたお客様の場合、各複合機の稼働状況の情報をネットワーク経由で受信し、事前情報に基づき予防保守と消耗品の配送を実施しております。

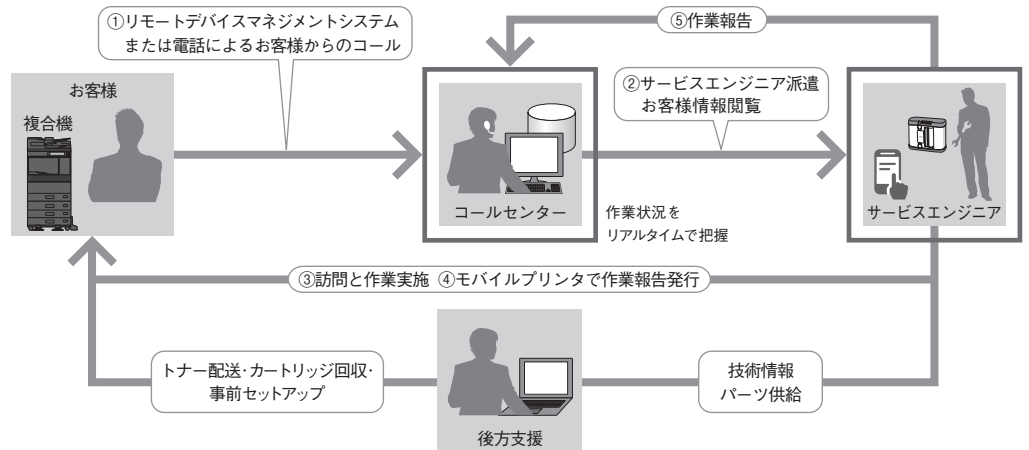

e-STUDIO4505AC/5005AC 寸法図(mm)

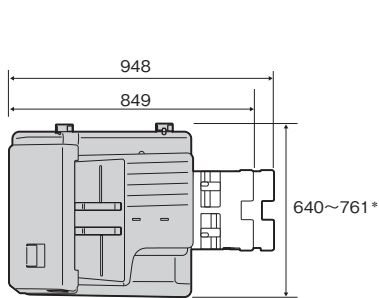

*パネル角度 90度:奥行640
 パネル角度 7度:奥行761
 オプション:両面同時原稿送り装置(MR-4000)装着時

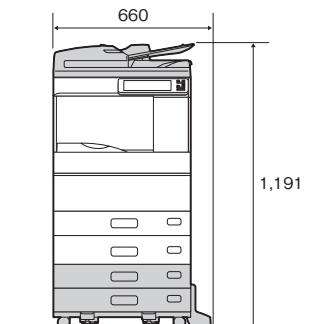

オプション:
 自動両面原稿送り装置(MR-3031)
 多段給紙装置(KD-2018J)

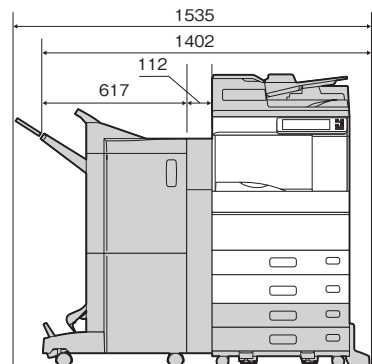

オプション:
 両面同時原稿送り装置(MR-4000) サドルステッチフィニッシャ(MJ-1110)
 多段給紙装置(KD-2018J) ホールパンチユニット(MJ-6105E)

※グレー部分はオプションになります。